

USER'S MANUAL

MITSUBISHI DAIYA ROOM AIR CONDITIONER

ENGLISH

РУКОВОДСТВО ПО ЭКСПЛУАТАЦИИ

РУССКИЙ

КОМНАТНЫЙ КОНДИЦИОНЕР ВОЗДУХА

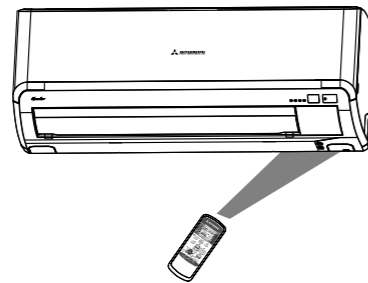

SRK20MA-S / SRC20MA-S
SRK25MA-S / SRC25MA-S
SRK35MA-S / SRC35MA-S
SRK50MA-S / SRC50MA-S



This air conditioner complies with EMC Directive 2004/108/EC, LV Directive 2006/95/EC.

RYD012A193

Thank you for purchasing a MITSUBISHI HEAVY INDUSTRIES, LTD. Air-Conditioner. To get the best long-lasting performance, please read and follow this User's Manual carefully before using your air-conditioner. After reading, please store the Manual in a safe place and refer to it for operational questions or in the event of any irregularities.

The air conditioner has utilized the new environmental protection refrigerant (R410A). Please explain the situation to the seller when service, inspection and maintenance intend to be achieved from them.

This air-conditioner is intended for domestic use.

ENGLISH

Contents

Safety precautions	2
Choice of operations and features	5
Name of each part and its function	6
Operation and display section for remote control	8
AUTO mode operation procedure	9
Temperature adjustment during AUTO	9
AUTO/COOL/HEAT/DRY/FAN mode operation procedure	10
Operation condition of the air conditioner	10
Characteristics of HEAT mode operation	10
Air flow direction adjustment procedure	11
SLEEP operation procedure	12
OFF-TIMER operation procedure	12
ON-TIMER operation procedure	13
“SLEEP” operation + “ON-TIMER” operation procedure	13
“Procedure timer” operation procedure	14
Setting method of the current time	14
HI POWER operation procedure	15
About fan speed	15
Power save operation procedure	16
CLEAN operation procedure	16
Operation methods of regional settings	17
How to set the Installation Site	17
How to set the Child Lock	18
Emergency run operation procedure	18
Auto restart function after power interruption	18
Remote control handling procedure	19
When the operation fails with the remote control	19
Operating hints	20
Maintenance	20
Installation, inspection and change of the filter screen	21
Has the unit been installed correctly?	22
Troubleshooting	22
Please remember!	23
When to contact your distributor without delay	24
Self diagnosis function	24
Sheet, installation	25

-1-

Safety precautions

- Before starting to use the system, please read these "Safety precautions" carefully to ensure proper operation of the system.
- The safety precautions are classified as ⚠ "DANGER" and ⚠ "CAUTION" Precautions as shown in the column. ⚠ "DANGER" indicate that improper handling could have dramatic consequences like death, serious injury, etc. Nevertheless, even precautions as shown in the column ⚠ "CAUTION" might pose a serious problem, depending on the circumstances. Please observe these precautions with great care, since they are essential to your safety.
- Symbols which appear frequently in the text have the following meaning:

	Strictly prohibited		Observe instructions with great care		Provide positive earthing		Pull out of the power plug from the socket
---	---------------------	---	--------------------------------------	---	---------------------------	---	--

- When you have read the instruction manual, please keep it near at hand for consultation. If someone else takes over as operator, make certain that the manual is also passed on to the new operator.

■ INSTALLATION PRECAUTIONS

⚠ DANGER

The air conditioner is applied to domestic use.



If it is used in the workshop of the factory or other server environment, the application function of the air conditioner will be reduced.

The system must be installed by your dealer or a qualified professional.



It is not advisable to install the system yourself, as faulty handling may cause leakage of water, electric shock or fire.

⚠ CAUTION

Do not install near places where inflammable gas may leak.



Gas leaks may cause fire.

Depending on the place of installation, a circuit breaker may be necessary.



If you don't fit a circuit breaker, you may cause an electric shock.

Make sure that you drain the hose properly, so that all the water has dripped out.



Negligence may cause flooding in the room resulting in wet furniture.

Make sure that the water has dripped out. system has been properly earthed.



Earth cables should never be connected to a gas pipe, municipal water pipe, lightning conductor or telephone earth cable. Incorrect installation of the earth cable may produce an electric shock.

■ OPERATION PRECAUTIONS

⚠ DANGER

Do not expose yourself to the cooling air for prolonged periods.



This could affect your physical condition and cause health problems.

Do not insert anything into the air inlet.



This may cause injury, as the internal fan rotates at high speed.

The remote control shall be put in the place without the children's reach.



Since it may occur the accident such as the children swallow the battery wrongly or other accidents.

Please never connect the power line to the socket in the middle and it is prohibited to use the prolonged wire or use the same socket with other electric apparatus.



The accident such as electric shock, heating and fire may occur.

Never start or stop the operation of the air conditioner by the method inserting or pulling out of the power line.



The accident such as electric shock, heating and fire may occur.

Before the power plug is inserted to the power socket, please make sure whether there is dust on it and insert it to the bottom without any gap.



If there are some dusts on the plug, please insert correctly, otherwise the accident such as electric shock or fire may occur.

-2-

Safety precautions

⚠ CAUTION

Only use approved fuses. (Fuse specification: 250V 3.15A)



Use of steel or copper wire instead of an approved fuse is strictly forbidden, as it may cause a breakdown or fire.

Do not handle the switches with wet hands.



This may cause an electric shock.

Do not swing from the system.



If the system falls down, you may get injured.

Do not place a combustible insecticide or paint spray near the blower, nor aim it directly at the system.



This may result in a fire.

You should not expose any combustion appliance directly to the air stream of the air conditioner.



The appliance may then work inadequately.

Do not wash the air conditioner with water.



This could cause an electric shock.

The system should only be used for its original purpose and not for anything else like, for instance, preservation of food, plants or animals, precision devices or works of art.

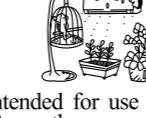

The system is only intended for use in ordinary domestic rooms. Any other use of the system may damage the quality of food, etc.

Do not place anything containing water, like vases, on top of the unit.



Water entering the unit could damage the installation and therefore cause an electric shock.

Do not install the system at a place where the air stream of the blower is aimed directly at plants or animals.



This will damage their health.

Do not sit on the outdoor unit nor put anything on it.



If the unit falls down or things drop off it, people could get hurt.

After a long period of use, check the unit's support structure from time to time.

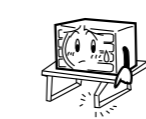

If you don't repair any damage straightway, the unit may fall down and cause personal injury.

Never touch the fin of the heat exchanger



Injury may be occurred when touching the fin

-3-

Safety precautions

CAUTION

Never place the home appliance or domestic articles below the indoor and outdoor machine.



The condensation water falling from the air conditioner may probably dirt the articles and cause faults and electric shock accident etc.

When loading and unloading the inspiration grid and filter network, it shall stand on the stepladder firmly or other stable articles.



Otherwise injury may be caused due to the falling of the article.

Never place articles or accumulate leaves surround the outdoor machine of the air conditioner.



If there is article or leaves accumulating around the outdoor machine, some small animals may enter machine to contact with the electrical apparatus and cause short circuit, producing gas or flame.

Off the air conditioner and cut off the power when you hear the thunder or dangerous lightening.



Electric storm may damage the machine.

Please never damage or alter the power line.



It may cause electric shock, heating or fire accident. The damage of the power line may be resulted in when placing heavy things on the power line, heating or prolonging the power line.

PRECAUTIONS FOR TRANSFER OR REPAIRS

DANGER

Consult your dealer for repairs to the system.



Wrong repairs could cause an electric shock, fire, etc.

If you notice anything abnormal (smell of burning, etc.), stop the system, turn off the power switch and consult your dealer.



Continued use of the system in abnormal circumstances may result in malfunctioning, electric shock, fire, etc.

Frequent indoor air exchange must be carried out when the air conditioner and burning tool are used at the same time.



Hypoxia danger may be caused due to the insufficient ventilation.

Stop operation and shut down the power switch when cleaning the air conditioner.



Never carry out cleaning work when the fan within the machine is in high-speed operation.

Please contact with your distributor to clean the internal of the air conditioner.



The plastic parts of the machine will be destroyed and water leakage will be caused if the prohibited detergent or cleaning method is used. If the detergent guides the parts of the electric apparatus or the motor of the machine, it may destroy the air conditioner and produce flue gas, fire or other accident.

When the air condition has not been used for quite a long time, please pull out of the power plug from the power socket to ensure safety.



Otherwise it may accumulate the dust and cause heating or fire accident.

-4-

Choice of operations and features

Choice of operations

COOL Page10 Cooling by extracting heat from the room. 	DRY Page10 Drying by extracting damp from the room. Functioning of microcomputer depends on setting and room temperatures. It dehumidifies while keeping room temperature almost constant.	HEAT Page10 The unit draws in heat from the outside air, transfers it inside and heats the room. 	AUTO Page 9 Automatic selection of operating mode. The Auto mode automatically selects the operation mode (HEAT, COOL or DRY), depending on the room temperature when switched on.
---	---	--	---

Characteristics

Amenity facility Page14 When using the timer to switch on, the system become operational shortly before the set time, depending on the room temperature so that the desired temperature is reached at the set time.	TIMER procedure Page 12、13 There are three timers, for SLEEP TIMER, ON TIMER and OFF TIMER. They can be set as desired.	HI POWER/JET mode Page15 Turning up the power/JET operates the air conditioner in the power cooling and heating mode.
Wind flow adjustment function Page11 <ul style="list-style-type: none"> Vertical wind-guiding blades Wind-guiding blades swing up and down continuously. Horizontal wind-guiding blades Horizontal wind-guiding blades swing left and right continuously. Memory wind-guiding blades (Vertical or horizontal wind-guiding blades stop the continuous swing) Once the position of wind-guiding blades is set, the machine will memorize the position, and will run at the same position when starting running at the next time. 	<ul style="list-style-type: none"> Comfortable air-supply mode <ul style="list-style-type: none"> Showering in the cold air (only for the cooling mode) You can feel the cold air everywhere in the room by adjusting the wind direction. Warming feet in the warm air (only for the heating mode) Your feet can also feel the warm air by adjusting the wind direction. Comfortable air-supply mode You can regulate the indoor air and the air in the specific area by the regional setting function. 	

NOTE

It has the gear structure in the wind-guiding blades, so if they are forced to pull by your hands, it could make the gear break. Please refer to the user manual for the standard operation by the remote controller.

-5-

Name of each part and its function

INDOOR UNIT

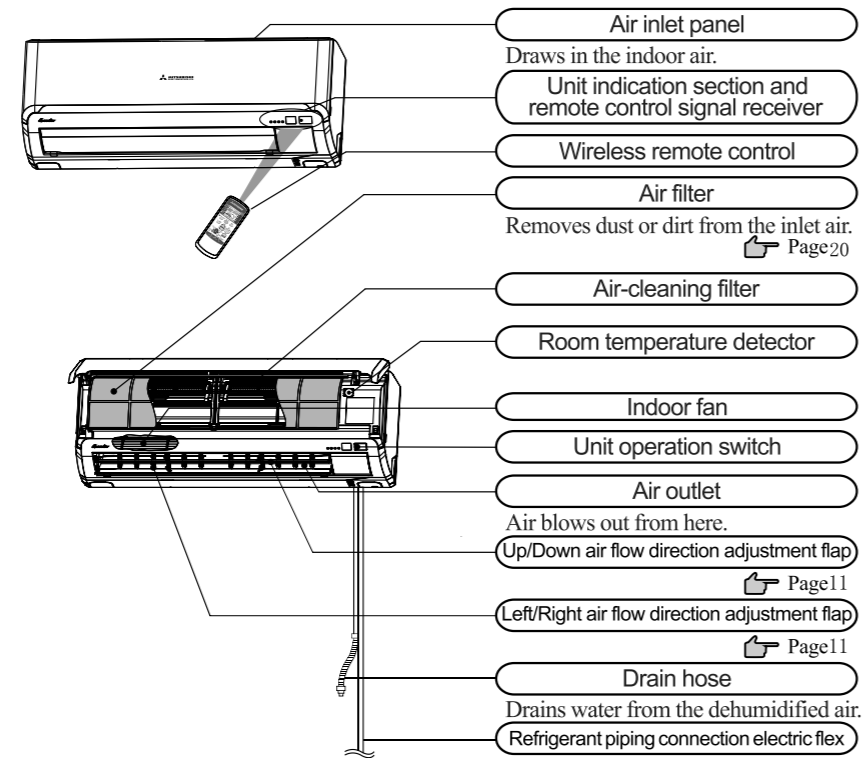

OUTDOOR UNIT

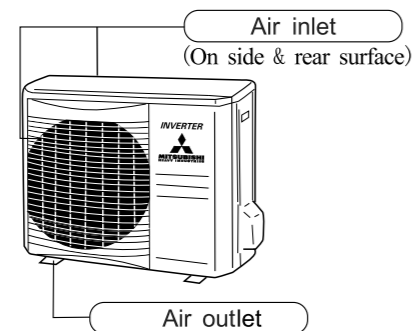

ACCESSORIES

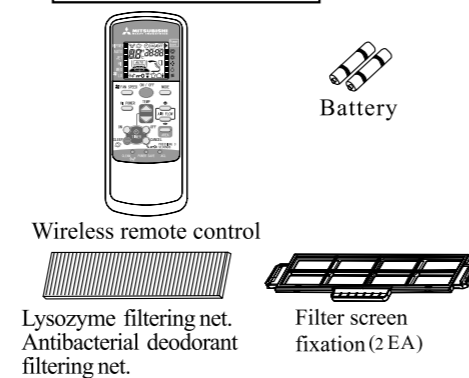

-6-

Unit display section

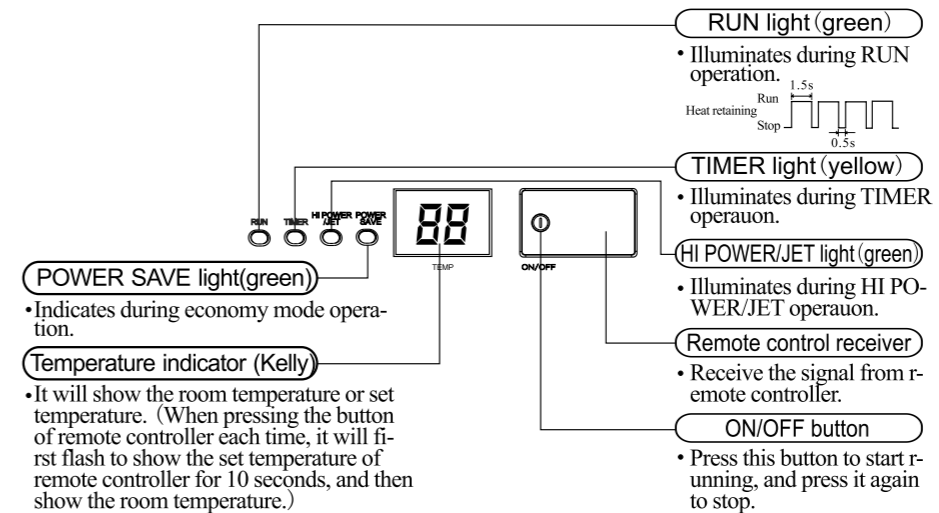

How to open the air inlet panel

Place fingers at the recesses on both sides of the panel and pull up the panel to this side so that it will be opened by about 60 degrees.

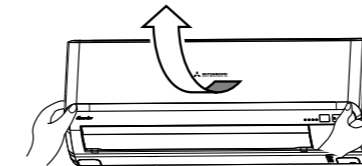

How to close the air inlet panel

Push both sides evenly and press further lightly at the center.

Removal, installation of air inlet panel

When removing the air inlet panel for internal cleaning or others, open the panel by 65 degrees and then pull it to this side.

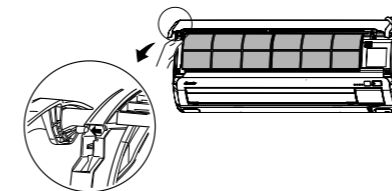

Secure either the upper or lower edge of the air inlet panel by lightly pushing it in, and then close the panel.

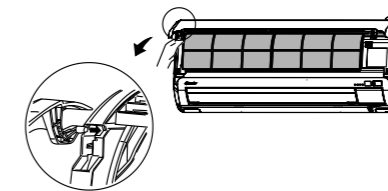

-7-

Operation and display section for remote control

Operation section

FAN SPEED button

Each time the button is pushed the ■ indicator is switched over in turn.

HI POWER button

This button changes the HI POWER mode. [Page15](#)

TEMPERATURE button

This button sets the room temperature.(press the button to select the current time and timing time)

ON TIMER button

This button sets the ON timer Times. [Page13](#)

SLEEP button

This button changes the "SLEEP" mode. [Page12](#)

CLEAN button

This button changes the "CLEAN" mode. [Page16](#)

POWER SAVE button

This button changes the "POWER SAVE" mode. [Page16](#)

• The above illustration shows all controls, but in practice only the relevant parts are shown.

OPERATION MODE select button

Each time the button is pushed the ■ indicator is switched over in turn.

ON/OFF button

Press for starting operation press again for stopping.

AIR FLOW(up/down)button

Press this button to make the air flap swing up and down. [Page11](#)

AIR FLOW(left/right)button

Press this button to make the air flap swing left and right. [Page11](#)

Regional setting button

Press this button to set the air-conditioning region in the room. [Page17](#)

OFF TIMER button

This button sets the OFF timer Times. [Page12](#)

RESET switch

Switch for resetting microcomputer. [Page19](#)

CANCEL/CHILD LOCK button

Press it to cancel the Timer Power On, Timer Power Off and Sleep, and press it and hold for 3 seconds to lock function keys [Page18](#)

Indication section

SLEEP indicator

Indicates during SLEEP mode operation.

HI POWER indicator

The ■ will be used to show the set powerful mode.

TEMPERATURE indicator

Indicates set temperature. (Does not indicate temperature when operation mode is on AUTO)

FAN SPEED indicator

Indicates set air flow rate with ■ lamp.

CLEAN indicator

Indicates during CLEAN mode operation.

Child lock indicator

It will be used to show the set Child lock mode

ON /OFF TIMER indicator

Indicates during ON/OFF TIMER mode operation.

Power save indicator

It will be shown under the Power save mode.

Operation mode indicator

Indicates selected operation with ■ lamp. [Auto /Cool /Heat /Dry /Air supply]

Time display lamp

Display the current time or the time set by timer.

Air supply display lamp

Display the swaying way of the wind guide blade.

Regional setting indicator

It will be used to show the air-conditioning region in the room.

Transmission procedure

When each button on the remote control is pressed with the remote control pointing toward the air conditioner unit a signal is transmitted. When the signal is received correctly. The unit will beep. The availability send beeline of the remote control is 5 meters.

-8-

AUTO mode operation procedure

■ Automatically selects the operation mode (HEAT, DRY, COOL) depending on the room temperature when switched on.

When the unit is not in AUTO mode:
Aim the remote control at the air conditioner.

1 Press the "MODE" button.

Move the [■ mark] to the (AUTO) position.

2 If the air conditioner is not operated.

Press the "ON/OFF" button again.

To stop: Press the ON/OFF button again.

AUTO mode can be operated by simply pressing the ON/OFF button.

• If you don't like the automatic mode, you can switch the automatic mode to the cooling, heating, dry or air-supply mode. [Page10](#)

NOTE

• Air is not blowing out during the operation. [Page23](#)

Air flow direction adjustment procedure. [Page11](#)

Temperature adjustment during AUTO

■ Air temperature adjustment is possible even during automatic operation. There are 6 levels of adjustment possible with the △ button or the ▽ button.

If you want to adjust the temperature, you should make the remote controller aiming at the air conditioner.

1 Press the △ or ▽ button.

TOO COLD

Press the △ button.

■ Each time the △ button is pushed, the switch over occurs in the following order -6 → -5 → -1 → ± 0 → +1 → +6. When +6 is indicated, even if the △ button is pushed, the indicator does not change.

TOO HOT

Press the ▽ button.

■ Each time the ▽ button is pushed, the switch over occurs in the following order +6 → +5 → +1 → ± 0 → -1 → -6. When -6 is indicated, even if the ▽ button is pushed, the indicator does not change.

About AUTO operation

- Based on the environmental temperature, it will automatically select the operating mode as cooling, heating or dry, and then automatically switch the operating content according to the changes of room temperature.
- If it is not suitable for the automatic operation, it will automatically switch among the cooling, heating, dry or air-supply mode.
- During the auto operation, the setting condition of ± 0 is that cooling as 24°C, heating as 26°C and dry as 25°C

-9-

AUTO/COOL/HEAT/DRY/FAN mode operation procedure

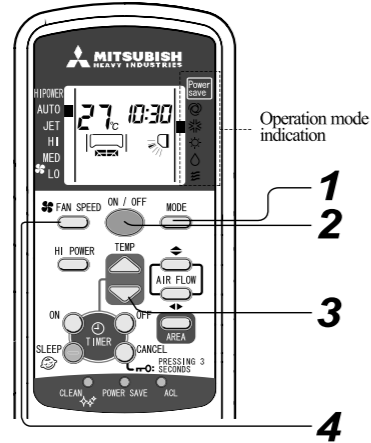

Aim the remote control at the air conditioner.

- 1 Press the "MODE" button.**
Move the [■] mark to the desirable operation position.【(AUTO), (COOL), (HEAT), (DRY), (FAN)】
- 2 If the air conditioner is not operated.**
Press the ON/OFF button again.
- 3 Press the TEMP button**
Press △ or ▽ button for the desired temperature.
Standard
It can be set among 18°C ~ 30°C
- 4 Press the FAN SPEED button**
Set the air flow rate as desired.

To stop: Press the ON/OFF button.

Air flow direction adjustment procedure. [Page11](#)

NOTE
● The air is not blown out during the operation. [Page23](#)

Program changing procedure
Set the new program.
● The operation program can also be set or changed when the air conditioner is not in operation.

Operation condition of the air conditioner

Please use within the following operation scope, otherwise it will start the automatic protection device and resist the work of the air conditioner.

	COOL operation	HEAT operation
Outdoor temperature	About 18°C to 43°C	About -15°C to 24°C
Indoor temperature	About 18°C to 32°C	Below 30°C
Indoor humidity	It is about lower than 80%. When the equipment is used in the environment with more than 80% relative humidity, the dewing phenomenon on the surface of the equipment may be caused, thus, the water drops are produced.	—

Characteristics of HEAT mode operation

Mechanism and capacity of HEAT mode operation

Mechanism

- The unit draws in heat from the cold outside air, transfers it indoors and heats the room. The heating capacity of the heat pump mechanism decreases when the outside air temperature gets colder.
- The hot air circulation system takes a while before warming up the room temperature.
- If the outside temperature becomes extremely low, it would be better to use an additional source of heating.

Defrosting

- If the outside temperature becomes low and humidity is high, the heat exchanger in the outdoor unit may frost over, which prevents efficient heating. If this happens, the automatic defroster is activated and during defrosting the heating operation stops for 5 to 15 minutes.
- Both indoor and outdoor fans stop and the RUN light (green) blinks slowly (1.5sec. ON, 0.5sec. OFF) during defrosting.
 - The outdoor unit may give off some steam during defrosting. This is to help the defrosting process and is not a defect.
 - The HEAT operation resumes as soon as defrosting has been completed.

- 10 -

Air flow direction adjustment procedure

Aim the remote control at the air conditioner.

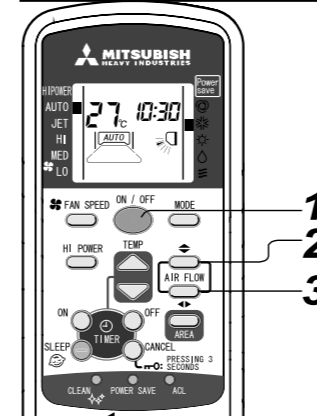

- 1 Press the "ON/OFF" button.**
- 2 Press the "Up/Down Wind Direction" button.**
After that, the vertical wind-guiding blades can adjust the wind direction up and down, which can be adjusted as you like.
 - **Under the Cooling operation**
(Stop swinging) (Showering in the cold air)
(Swing up and down)
 - **Under the Heating operation**
(Stop swinging)
(Swing up and down) (Warming feet in the warm air)
 - **Under the Auto/Dry/Fan operation**
(Stop swinging)
(Swing up and down)
 - **Swing up and down**
After the [Up/Down] is shown on the remote controller, five stages up and down will be displayed in turn.

REMARK
■ **Showering in the cold air**
(only for the cooling mode)
You can feel the cold air everywhere in the room by adjusting the wind direction.
■ **Warming feet in the warm**
(only for the heating mode)
Your feet can also feel the warm air by adjusting the wind direction.

- NOTE**
- At the beginning of heating operation, the wind-guiding blades should be moved to the horizontal position in order to prevent cold air from blowing. And when the warm wind begins to blow, the air flap will return to the set position.
 - Under the heating operation, when the room temperature is higher than the set temperature, or under the defrosting operation the wind-guiding blades will be in the horizontal position.
 - Under the above circumstances, you can't set the FAN direction, which can be changed after the warm air begins to blow.
 - When showering in the cold air or warming feet in the warm air, the horizontal air-guiding blades is in the central position.
 - In the "cool" or "dry" process, you should avoid blowing down for a long time. Otherwise, the condensation may appear on the air outlet grille and drop.
 - Don't attempt to adjust the air flap manually, otherwise, the control angle can be changed and the wind-guiding blades can not be closed completely.

- 3 Press the "Left/Right Wind Direction" button.**
After that, the horizontal wind-guiding blades can adjust the wind direction left and right, which can be adjusted as you like.
 - (Stop swinging) (Leftmost side) (Left side) (Horizon) (Right side)
 - (Swing left and right) (Fixed point) (Wide angle) (Rightmost side)
 - **Swing left and right**
After the [Left/Right] is shown on the remote controller, five stages up and down will be displayed in turn.

MEMORY FLAP (FLAP STOPPED)

- When you press the AIRFLOW (Up/Down or Left/Right) button once while the flap is operation, it stops swinging at an angle. Since this angle is memorized in the micro-computer, the flap will automatically be set at this angle when the next operation is started.

WARNING
● Avoid direct air flow to the body for many hours.

COOL-DRY			Recommended
HEAT			Recommended

- 11 -

SLEEP operation procedure

■ **The machine will stop automatically when reaching the set time.**

To control the indoor temperature not cold during COOL, and to control the indoor temperature automatically and stop at the set time.

Page 14

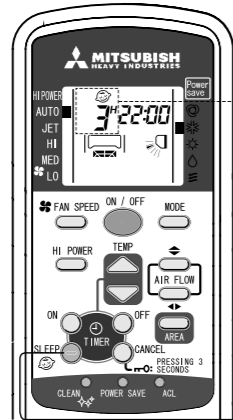

Sleep Timing indication

1 Press the "SLEEP" button.

■ **If press the button during the period when the air conditioner stops**
"Sleep" operation will execute the previous operation setting and the air conditioner will stop operation automatically after reaching the set time.

■ **If press the button during the period when the air conditioner operates**
The following change will be displayed when pressing the button for each time:



For example, if you want the air conditioner to stop after operating for 7 hours

you can set 7h. The timer light (yellow) is on. The air conditioner will stop operating after the set time (7 hours).

NOTE
• No setting is allowed in course of timing OFF.

Change the set time
Set a new time by using the SLEEP button.

Terminate sleep operation
"Sleep" function can be closed by pressing "cancel" button.

OFF-TIMER operation procedure

■ **The unit stops automatically at the end of the set period of time. When the current status of the air conditioner in stop, start from Procedure 1. if it is under operation status, start from Procedure 2.**

Example: You wish it to stop at 22:30 p.m.
Aim the remote control at the air conditioner.

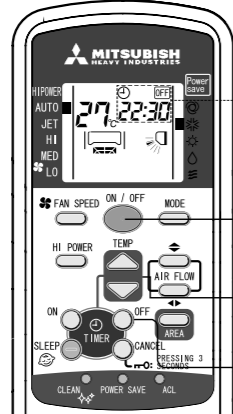

off-timer indication

1 Press the ON/OFF button.
Make the air conditioner operation.

2 Press the "OFF" button.
"OFF" indicator will flash

3 Press the Δ or ∇ button.
Each time Δ button is pressed, the indicator is switched in the order of:

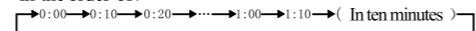

Each time ∇ button is pressed, the indicator is switched in the order of:



Set it to 22:30

4 Press the "OFF" button.
Indicator stop flashing but still turn on, setting will be finished.

The timer light (yellow) is on.

- The unit stop when reach the set time.

Change the set time
Set a new time by using the "OFF-TIMER" button.

Releasing the OFF-TIMER
Press "ACL" button and the timing indicator will be closed.

- 12 -

ON-TIMER operation procedure

■ **If the room temperature is at near optimum temperature at the set time, the operation starts 5 to 60 minutes before the set times. when setting "ON-TIMER" operation, whether the air conditioner is in operation status can choose not to be considered.**

Example: Near set temperature around 8:00 a.m.
Aim the remote control at the air conditioner.

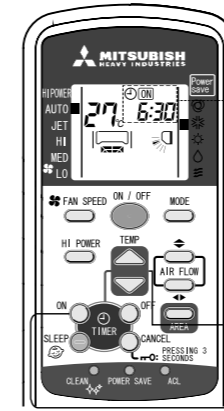

On-timer indication

1 Press the "ON" button.
"ON" indicator will flash

2 Press the Δ or ∇ button.
Each time Δ button is pressed, the indicator is switched in the order of:

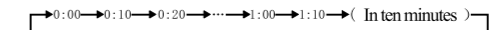

Each time ∇ button is pressed, the indicator is switched in the order of:

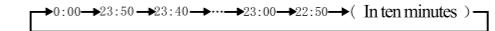

Set it to 8:00

3 Press the "ON" button.
Indicator stop flashing but still turn on, setting will be finished.

The timer light (yellow) is on.

- Operation starts 5 to 60 minutes before the set time.
- The unit stop when reach the set time.

NOTE
• The current time will not be display in the timing ON-TIMER operation.

Change the set time
Set a new time by using the ON-TIMER button.

Releasing the OFF-TIMER
Press "CANCEL" button and the timing indicator will be closed.

"SLEEP" operation + "ON-TIMER" operation procedure

■ **Joint operation of the "SLEEP" function and "ON-TIMER" function.**

Example: If you wish it to stop after 3 hours, start operation at 6:30 and make the room temperature access to the set one.

■ **Setting of "SLEEP" operation**

Set according to the operation method on Page 12 and then set to 3h.

■ **Setting of "ON-TIMER" operation method**

Set to 6:30 by the "ON-TIMER" operation procedure above. When the timing pilot lamp (yellow) is lightened, it means that the setting has been finished.

- After reaching the set time of "SLEEP" operation, the air conditioner will stop operation automatically and then start operation 5-60 minutes before "ON-TIMER".
- The unit stop when reach the set time.

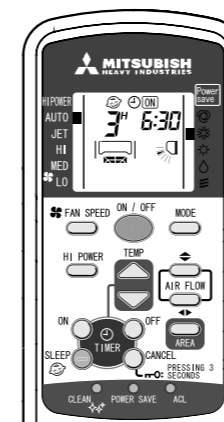

Change the set time
Set a new time by using the "SLEEP" or "ON-TIMER" button.

Releasing the "SLEEP" + "TIMER"
Press "CANCEL" button and the timing indicator will be closed.

- 13 -

“Procedure timer” operation procedure

- Timing operation includes the setting of ON-TIMER and OFF-TIMER. Once setting is carried out, operation starts as well. The air conditioner will start and stop operation in the same time of each once the “ON/OFF” button is not pressed.

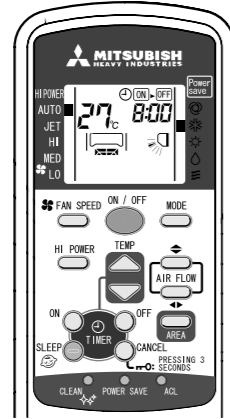

Setting of “OFF-TIMER” operation

Set according to the operation method on Page 12:

set to 22:30

Setting of “ON-TIMER” operation

Set according to the operation method on Page 13:

set to 8:00

The timer light (yellow) is on.
The time will be displayed on the remote control and the display will be changed according to the operation status.

ON/OFF (Stop) ON/OFF (Run)

Change the set time

Set a new time by using the “ON-TIMER” or “OFF-TIMER” button.

Terminate procedure timer operation

Press “CANEL” button and the timing indicator will be closed.

About ON-TIMER operation

Amenity facilities enable to start the operation a little earlier, so that the room approaches optimum temperature at ON time when the operation is started by ON-TIMER.

- Mechanism**
the room temperature is checked 60 minutes before the timer is at ON. Depending on the temperature at that time, the operation starts 5 to 60 minutes before the timer is at on.
- Dehumidification including the automatic dehumidification will be started about 5 minutes before the set time.

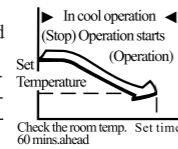

About SLEEP operation

During SLEEP operation, it control the indoor temperature automatically and it will not too cool during COOL.

- During the cooling operation, when it begins the Sleep operation (the timer has been set), the pre-set room temperature will be reduced, and then the temperature will slowly rise, increasing 1°C after 2 hours.
- During the heating operation, when it begins the Sleep operation (the timer has been set), the pre-set room temperature will be reduced slowly, decreasing 3°C after 1 hour and 6°C after 2 hours.
- The Sleep operation can be combined with the Timer Power On operation. • The Sleep operation can not be combined with the Timer Power Off operation. • During the Sleep operation, the remaining set time will be displayed on the remote controller.

Setting method of the current time

- The current time will be set to 13:00 automatically after the battery is installed. When entering in the Time Settings, all the contents on the remote controller will be reset.

Example: it is set to 10:30

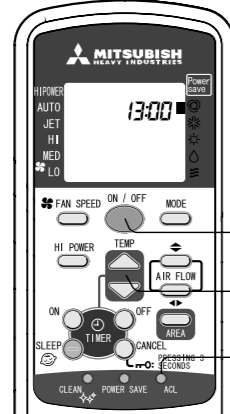

1 Press “RESET” button.

The ballpoint pen is used to press. When the time indicator flashes, the current time can be set.

2 Press the ▲ or ▼ button.

(set it to 10:30)

3 Press the “ON/OFF” button.

Indicator stop flashing but still turn on, setting will be finished.

Press within 60 seconds!

NOTE

Since the timing operation is applied to the setting of the current time, please set the current time correctly. The date on the remote control will be changed according to the setting of the current time.

- 14 -

HI POWER operation procedure

Aim the remote control at the air conditioner.

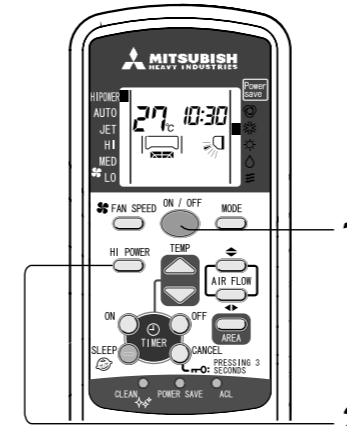

1 If the air conditioner does not operate Press the “ON/OFF” button.

2 Press the “HI POWER” button.

- Under the “Auto”, “Cool” or “Heat” mode, press the “Hi power” button to start the Hi power running, and press the “Hi power” button again to cancel.

Concerning high power operation

Pressing the “HI POWER” button intensifies the operating power and initiates a powerful cooling or heating operation for 15 minutes continuously.

- During the process of the high power operation, the room temperature will not be controlled. When the room temperature is excessively low or high, press “HI POWER” button again and cancel “HI POWER” operation.
- During the process of dehumidification, procedure timer mode operation, “HI POWER” operation is not supported.
- During the process of the on-timer operation, “HI POWER” operation can be started after reaching the time for “ON”.
- Showering in the cold air and Warming feet in the warm air can't be combined with the powerful running.
- During the timing operation, if you want to set the powerful running, please set it after finishing the settings of timing operation.

NOTE

“HI POWER” operation can be cancelled after the following operations are executed.

- When pressing “HI POWER” button again.
- When changing the operation mode.
- After “HI POWER” operation has lasted 15 minutes.
- Enter into the settings of timing operation.
- Press the Wind Speed button.

Explanation of hi power running

“O” means it can be set, and “—” means it can't be set.

	Operating Mode			Operating Mode		
	AUTO/COOL/HEAT	DRY	AIR SUPPLY	TEMPERATURE	FAN SPEED	WIND DIRECTION
HI POWER operation	—	—	—	—	—	○
JET operation	○	○	—	○	—	○

About fan speed

- During the cooling or heating operation, you can select the working capacity of air conditioner.

The selected working capacity	FAN SPEED
Automatic settings by microcomputer	AUTO
Super-power running	JET
Hi power operation	HI
Standard operation	MED
Economic operation	LO

Press the “Fan Speed” button

Move the [■ mark] to the required position of fan speed.

→ AUTO → LO → MED → HI → JET

About JET operation

Make a powerful running with high capacity
Run with the maximum of fan speed to make the quick cooling or heating in the whole room.

- 15 -

Power save operation procedure

- Restrict the electrical capacity of appliances (15A or 10A) so as to prevent the breaker from falling down when using other appliances at the same time.

Aim the remote control at the air conditioner.

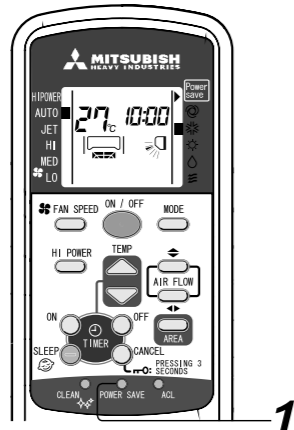

1 Press the "Power save Operation" switch with a tip of ballpoint pen.

Each time you press the "Power save Operation" switch, and the following changes will be shown in turn:

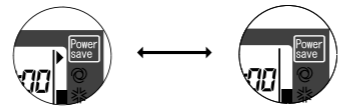

(Turn on the Power save Operation mode.) (Turn off the Power save Operation mode.)

Press the "Power save Operation" switch again to cancel.

- NOTE**
- If the function of "Power save Operation" is set, it will reduce the maximum of cooling/heating capacity.
 - Press the "Power save Operation" switch, and then operate the remote controller (except the Reset and CLEAN operations), which will be valid at the beginning. (Running setup of power save is off when leaving the factory)

CLEAN operation procedure

- About the CLEAN operation: under the "AUTO", "COOL" and "DRY" mode, after powering off, the fan of indoor machine will continue running for 0.5 hours to discharge the water in the machine, achieving the clean.

The CLEAN function can be set under both Run and Stop states

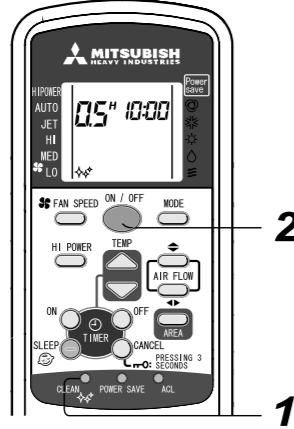

1 Press the "CLEAN" switch with a tip of ballpoint pen.

Each time you press the "CLEAN" switch, and the following changes will be shown in turn:

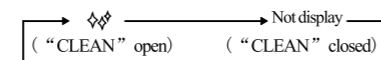

2 Press the "ON/OFF" button

After the "CLEAN" function is set, under the AUTO/COOL/DRY state, press the "ON/OFF" button, and after stopping running, the running indicator on the air conditioner will go off, and the CLEAN indicator on the remote controller will be still on, so the CLEAN operation will run automatically and will stop automatically after about 0.5 hours.

To stop: Press the ON/OFF button.

- NOTE**
- According to the relative humidity level in the room, the air conditioner will automatically select the appropriate fan speed for clean operation (a total of 3 speeds), and the speed won't be changed during the clean operation.
 - During the "clean" operation, the "running" indicator flashes.
 - Under the "clean" mode, the fan of indoor machine will run for 0.5 hours.
 - After stopping the "air-supply", "off-timer" and "sleep operation", you can't make the "clean" operation.
 - During the "clean" operation, press the "sleep" button, and the "clean" operation will be switched into the "sleep" operation.
 - The clean function is to remove the moisture in the indoor machine, and inhibit the growth of mold and bacteria but can't remove the attached mold, bacteria and stains.
 - At leaving factory, the clean function is not enabled, and users must set it by their own in accordance with the above steps.

- 16 -

Operation methods of regional settings

- You can regulate the indoor air and the air in the specific area by the regional setting function.

Aim the remote control at the air conditioner.

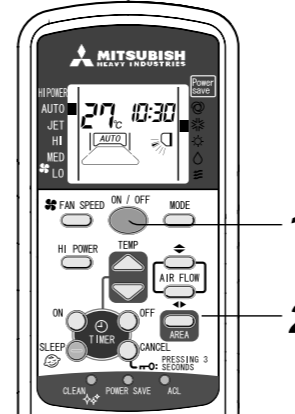

1 If the air conditioner does not operate Press the "ON/OFF" button.

2 Press the "Regional Setting" button.

According to your needs, switch to choose your favorite area. And each time press the "Regional Setting" button, and the changes will be shown in turn as follows:

• During the AUTO · COOL · HEAT operation

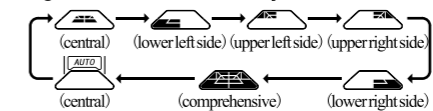

• During the DRY · AIR-SUPPLY operation

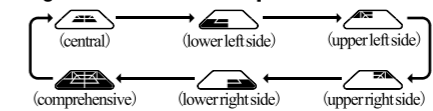

- In the full automaticity, it doesn't support the HI POWER /JET operation.

If you can't make best use of air conditioner because of the application environment, please try to press the "Up/down wind direction" or "Left/right wind direction" button to adjust.

Cancel the regional settings

- Press the "Up/down wind direction" button to cancel the regional settings.
- You can set your favorite wind direction as you need.
- After canceling the regional settings, when starting again, the original wind direction before the regional setting will be shown.

How to set the Installation site

- You should consider the installation site of air conditioner in order to adjust the airflow left and right to achieve the maximum of space.

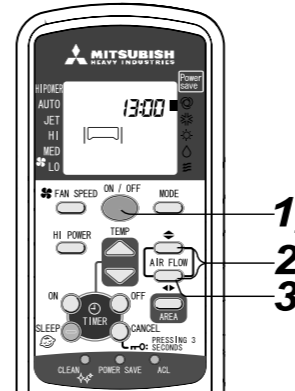

1 If air conditioner is running, press the ON/OFF button to stop.

Don't move the wind-guiding blades when air conditioner is running.

2 Press the "Up/down wind direction" and "Left/right wind direction" buttons at the same time and hold for more than 5 seconds, and the installation site will flash on the screen.

3 When flashing, press the "Left/right wind direction" button.

Press the "Left/right wind direction" button to adjust to the desired location. Each time press the "Left/right wind direction" button, and the changed will be shown in turn as follows:

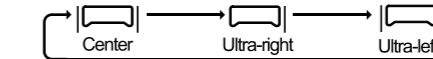

4 Press the "ON/OFF" button again.

Please send the signal to air conditioner in 1 minute, so that the air conditioner can memorize the installation site.

Installation site of air conditioner and the scope of wind direction

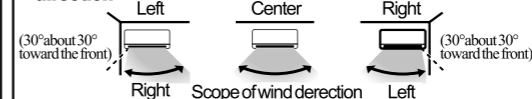

- NOTE**
- After setting the installation site again, even unplugging the power plug, the air conditioner will memorized the installation site.
 - During the running, you can't set the installation site.
 - After the installation site is set, reset the air conditioner or exchange the batteries, and then the will be shown on the screen of remote controller for the set installation site.

- 17 -

How to set the Child Lock

- Child Lock is set to prevent misuse, which can be made under the ON/OFF state.

Aim the remote control at the air conditioner.

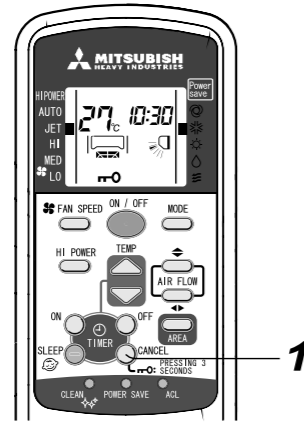

1 Make a long press of Child Lock button for more than 3 seconds.

When the appears on the screen of remote controller, it means the function of Child Lock has started. Under the Child Lock state, only the "Run/Stop" button can be operated.

Cancel the Child Lock

Under the Child Lock state, make a long press of Child Lock button for more than 3 seconds until the disappears, indicating the Child Lock is canceled and you can make other operations.

NOTE

- Under the Child Lock state, the temperature, air quantity, wind direction and other settings can't be changed, if necessary, please cancel the Child Lock.
- Under the HI POWER/JET operation, if you set the Child Lock at this time, the running contents and actions are valid before air conditioner stops operating and will be invalid when it restarts.
- Under the following state, Child Lock can't be set: under the "CLEAN" and timing operations.

Emergency run operation procedure

- The ON/OFF button on the unit operates ON/OFF temporarily when the remote control is not used.

Operation item

- Operation mode: AUTO
- Fan speed: AUTO
- Wind direction: AUTO

- Operation is started by pressing "ON/OFF" button and press again to stop.

NOTE

- Please do not keep pressing ON/OFF button for more than 5 seconds. (When the air conditioner is maintained or moved, COOL mode will be set automatically by keeping pressing for more than 5 seconds).

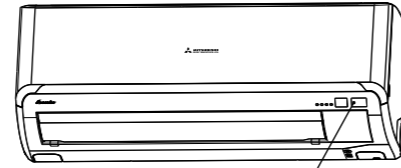

Unit ON/OFF button

Auto restart function after power interruption

- What is the automatic restart function after power interruption?

The automatic restart function after power interruption is to record the operation status of the air conditioner before power interruption and then automatically recover the operation after supplying electricity again. The following setting will be cancelled.

- ① Setting of the timer ② Operation of "HI POWER" operation

NOTE

- When electricity breaks, the setting of the timer is cancelled. Once electricity is recovered to supply, timer will be reset.

- 18 -

Remote control handing procedure

Replacing the batteries

The following cases signify exhausted batteries. replace old batteries with new ones.

- Receiving beep is not emitted when a signal is transmitted.
- Indicator fades away.

1 Remove back lid and take out old batteries.

2 Insert new batteries. (SUN-4 or R03X2)

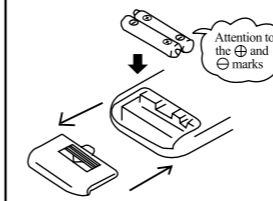

Attention to the and marks

3 Close the back cover

4 The point of the ballpoint pen is used to reset the switch.

Setting mode of the display time.

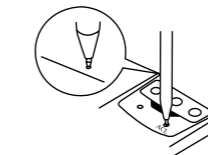

Notes for operating the switches.

- When turning on the "CLEAN", "Power save Operation" and "reset" switch, please press it vertically by a short tip (ballpoint pen, etc.).
- Don't press it strongly from an oblique direction by a long and slender tip (propelling pencil, e-tc.) which can cause the switch does not reset.

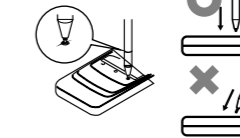

NOTE

- Don't use old and new batteries together.
- Remove the batteries when the remote control is not used for a long period.
- The life of a battery conforming to JIS or IEC is 6 to 12 months with normal use. If used longer, or when an unspecified battery is used, liquid may leak from the battery, causing the remote control to malfunction.

When the indicator shows any abnormal condition, press the reset switch with the tip of a ballpoint pen.

- On the battery is printed its expected life. This may be shorter than that of the battery, depending on the date of manufacture.
- However, the battery may still be in working order after expiry of its nominal life
- The old batteries must be well done.

Warning note for remote control handing

- Don't go near high temperature places, such as an electric carpet or stove.



- Don't leave the remote control exposed to direct sunlight or other strong lighting.



- Don't drop the remote control. Handle with care.



- Don't put any obstructing obstacles between the remote control and the unit.

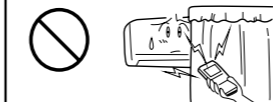

- Don't spill water etc on the remote control.



- Don't put any weight on the remote control.









When the operation fails with the remote control

- Are the batteries running down? Replace the batteries with new ones and repeat the operation.
- If the operation still fails, handle as per emergency run operation. contact your Page 18 dealer.





- 19 -

Operating hints

■ Please observe the following for the most economic and comfortable use of your unit.

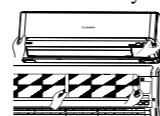
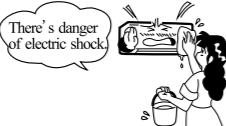
<p>Set a suitable room temperature. suitable temperature</p>  <p>Excessively high or low temperatures are not good for your health and waste electricity.</p>	<p>Clean the filters frequently.</p>  <p>Clogged filters may block the air flow and cause less efficient operation.</p>	<p>Avoid direct sunlight and draught.</p>  <p>Cut out direct sunlight by drawing the curtains or blinds when cooling. Keep windows and doors shut, except when ventilating.</p>
<p>Adjust the airflow direction properly.</p>  <p>Adjust the up/down and left/right airflow to ensure a steady room temperature.</p>	<p>Operate the unit only when needed.</p>  <p>Use the timer properly to operate the unit only when needed.</p>	<p>Generate little heat when cooling.</p>  <p>Keep heat sources out of the room as much as possible.</p>

Maintenance

<p>Before maintenance</p>	<p>During the operational season</p>
<p>Turn off the power switch.</p> 	<p>Cleaning the air filter Standard interval is once every two week</p> <p>1 Remove the air filter</p> <p>① Pull up to this side the suction grill. ② Lightly hold the knobs at both sides and lift a little to remove the grill to this side.</p> 
<p>Don't spill water.</p> <p>There's danger of electric shock</p>  <p>Wipe the unit with a soft dry cloth.</p> <ul style="list-style-type: none"> • Never contact with the aluminum fin on the air heat exchanger. • When unloading the inspiration grid and filter screen, stand on the stepladder or other stable objects firmly. 	<p>2 Cleaning</p> <p>If the filter is very dirty, clean it with warm water (approx. 30°C) and dry it thoroughly.</p> <p>CAUTION</p> <ul style="list-style-type: none"> • Don't clean the filters with boiling water. • Don't dry them over an open flame. • Pull them out gently. 
<p>Don't use the following articles:</p> <ul style="list-style-type: none"> • Hot water (40°C or more) • Petrol, paint thinner, benzine or polishing agents, etc. <p>They may deform or scratch the unit.</p>	<p>3 Reinstall the air filter</p> <ul style="list-style-type: none"> • Holding firmly the filter at both sides as shown at right and inset securely. • Operating without putting back the air filters will make the unit dusty, and may cause damage. 
<p>Cleaning the unit</p> <ul style="list-style-type: none"> • Wipe the unit with a soft, dry cloth, or use a vacuum cleaner. • If the unit is very dirty, wipe it with a cloth soaked in warm water. <p>Cleaning the air inlet panel  Page 7</p> <ul style="list-style-type: none"> • Unloading, loading and installing the inlet panel • Panel can be washed by water. Wipe the water on the panel and dry it after washing. 	

- 20 -

NOTE

- Cooling is affected by an air filter clogged up with dust etc., and the operation noise becomes louder. It may also use extra electricity. Please clean the air filter at appropriate intervals.
- Before unloading the air filter screen, please close the power of the air conditioner.

At the end of the season

- 1 Set the temperature setting for approximately a half day at 30°C and perform the cooling operation. Dry the inside of the unit.
- 2 Stop the unit and turn off the power switch. The unit uses appr. 2W even when the power switch has been turned off during the off-season for saving energy.
- 3 Clean and reinstall the air filters.
- 4 Clean both the indoor and outdoor units.
- 5 Remove batteries from the remote control.

At the beginning of the season

- 1 Make certain that there are no obstacles blocking the air flow around the air intake and outlet openings of the indoor and outdoor units.
- 2 Check the installation base for corrosion or rust.
- 3 Ensure that nothing has snapped and that the earthed flex is not disconnected.
- 4 Ensure that the air filters are clean.
- 5 Turn on the power switch.
- 6 Insert batteries in the remote control.

Installation, inspection and change of the filter screen

- Installation of the filter screen
 1. Open the inspiration grid and unload the air filter screen.
 2. The filter screen is fixed within the fixation and the filter screen fixation is installed within the air conditioner.
 3. Install the air filter screen and close the inspiration grid.

NOTE
The filter screen is installed on the right and left side of the air conditioner.

- Inspection and change of the filter screen.
 1. Open the inspiration grid and change the filter screen.
 2. Unload the filter screen from the filter screen fixation and then inspect it. The vacuum dust catcher is adopted to clear the dust or filth in the filter screen. If the filter screen is unable to be cleaned or used for one year, it needs changing. The filter screen needs changing after using for near one year but the actual change period will be different according to the application environment.
 3. Install the filter screen within the fixation and then install the fixation within the air conditioner.
 4. Install the air filter screen and close the inspiration grid.

Please contact with the distributor when changing the filter screen.

Item	Feature
Lysozyme filter screen	The moldy and bacteria on the filter screen can be destroyed by means of the lysozyme and the oxidation to make the air indoor clean and tidy.
Antibacterial deodorant filtering net	It can effectively inhibit a variety of bacteria and eliminate odor through the inhibitory effect of antibacterial agents and catalytic adsorption of high catalytic active carbon.

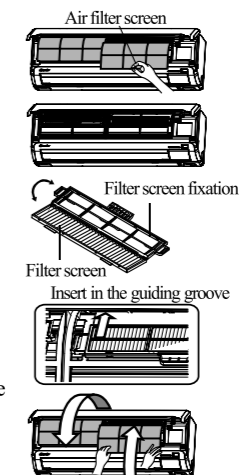

- 21 -

Has the unit been installed correctly?

Suitable installation position

- Is there any obstruction in front of the indoor unit, preventing proper ventilation and functioning?
- Don't install the unit in any of the following places:
 - Where there is a danger of leaking inflammable gases.
 - Where there is substantial splashing of oil.
- Malfunctioning due to corrosion may occur if the unit is installed in a spa where sulfide gases are generated or in a seaside resort exposed to sea breezes. Contact your dealer.
- The air conditioner and remote control must be at least 1 metre away from a TV set or radio.
- Drain the dehumidified liquid from the indoor unit into a spot that drains well.

Pay attention to operating noises!

- When you install the unit, take care to choose a place that can comfortably stand the weight of the unit and does not increase the operating noise or vibration. If there is any likelihood that vibration may be transmitted through the house, fix the unit with the aid of vibration-proof pads between the unit and the fittings.
- Select a place where cold or hot air and operation noises from the indoor and outdoor units do not cause any inconvenience to your neighbors.
- Do not leave any obstacles near the outlet and inlet of the outdoor unit. This may cause malfunctioning and increased operating noise.
- If you hear an irregular noise during operation, contact your dealer.

Inspection and maintenance

Dependent upon service conditions and operating environment, the inside of the air conditioner may become dirty after a number of seasons' service (3 to 5 years). This will reduce performance. In addition to normal cleaning, we would recommend inspection and maintenance. (The air conditioner has a longer life without any trouble.)

- Contact your dealer, or any distributor, for inspection and maintenance. (There will be a charge for this service.)
- We would recommend inspection and maintenance to be carried out during the off-season.
- If the supply cord of this appliance is damaged, it must only be replaced by a repair shop appointed by the manufacturer, because special purpose tools are required.

Troubleshooting

Please carry out the following checks before making a service call.

The air conditioner does not work at all.

Has the power switch been turned off?



Has the timer been set in the "On" position?



Is there a power failure or a blown fuse?



If the air conditioner does not operate properly after you have checked the above points, or if any doubt still exists after you have consulted page 23, or if things happen as shown on page 24, switch off the power and contact your dealer.

Insufficient cold air or warm air

Have you set the thermostat at a suitable temperature?



Is the air filter clean? (Not clogged?)



Did you leave any doors or windows open?

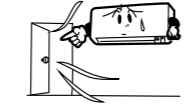

What the air conditioner uses is the new type environmental protection refrigerant (R410A). Please explain the variety of the refrigerant to the distributor before asking the seller for maintenance.

Insufficient cold air

Is there any direct sunlight entering the room?

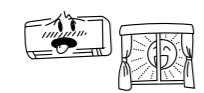

Is there a heat source in the room?



Are there too many people in the room?



- 22 -

Please remember!

You cannot restart the unit immediately after you have stopped it.



Restarting has been blocked for 3 minutes after you have stopped, to protect the unit.

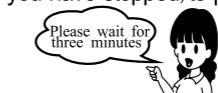

The three-minute protection timer in the microcomputer automatically starts up again. This function is not activated if you have disconnected the power.

Air supply is not carried out when heating is started.

Operation pilot lamp flashes slowly (1.5 seconds for light and 0.5 second for dark)

Before the indoor heat exchanger becomes warm, air supply will be stopped to prevent that the cold air is sent (2-5 minutes). (Heat maintenance)

During the process of the refrigeration operation, air is not blown for 5-10 minutes or what blows is not the warm air.

Operation pilot lamp flashes slowly (1.5 seconds for light and 0.5 second for dark)

When the outdoor temperature is too low and the humidity is relatively high, the air conditioner will carry out defrosting operation automatically and please wait patiently. After defrosting, water or steam will be disappear from the outdoor machine. (2-5 minutes)

Air is not blown out when starting the DRY operation. (RUN light is on)

The indoor fan may stop to prevent reevaporation of dehumidified moisture and to save energy.

Some steam escapes during COOL operation.

This may occur if the room's temperature and humidity are very high. It disappears as soon as the temperature and humidity decrease.

There is a slight smell.

Air blown out during operation may smell. This is caused by tobacco or cosmetics sticking to the unit.

You hear a slight gurgling sound.



This is caused by refrigerating liquid moving within the unit.

You hear a slight cracking sound.

This is caused by heat expansion or contraction.

"si-si" or "ka-da" sound may be issued.

This owns to the operation of the refrigerant control valve or the electric components.

After a power cut, you cannot restart, even if power has been restored.

The memory circuit of the microcomputer has been wiped out. Use the remote control to start the operation again.

Remote control signals are not received.

Remote control signals may not be received if the signal receiver on the air conditioner is exposed to direct sunlight or other bright light. If so, cut out the sunlight or reduce the other light.

Moisture may form on the air outlet grilles.

If the unit is operated for a long time in high humidity, moisture may form on the air outlet grilles and start dripping.

The interruption noise of the outdoor machine can be heard.

The noise is the speed acceleration of the compressor.

The fan does not stop immediately when the air conditioner stops operation.

Indoor fan: when the mildew-proof operation is set, the fan will not stop within two hours.
Outdoor fan: the fan will not stop within one minute in order to protect the air conditioner.







The operation pilot lamp is still on after the operation is finished.

The operation pilot lamp will be off when the mildew-proof operation is finished.

- 23 -

When to contact your distributor without delay

Turn off the power switch immediately and inform your dealer in any of the following situations:

<p>The fuse or switch blows continuously.</p>  <p>Fuse often blows.</p>	<p>The cable becomes extremely hot.</p> <p>CAUTION</p> <p>If the insulation layer of the power line is damaged, in order to avoid accident, please contact with your distributor or professional engineer to change it.</p>	
<p>The TV, radio or other equipment starts to malfunction.</p> 	<p>A switch does not activate properly.</p> 	<p>You hear a strange noise during operation.</p> 
<p>When faulty movement is observed when the ON/OFF button is pressed, even after pulling out the power plug and restarting the operation after 3 minutes, the faulty movement does not disappear.</p> 		<p>The RUN and TIMER lights on the unit indication section blink quickly (0.5 sec. ON; 0.5 sec. OFF) and don't work.</p> 

Self diagnosis function

■ The company always strives to provide the clients with more excellent service and install different judgment systems to display the following abnormal functions (the ones for abnormal lighting and quenching type are illustrated as follows. The values in the table represents the times for lighting and quenching within 8 seconds. The type is 0.5 second for lighting and 0.5 second for quenching):

	Abnormal cases	Running indicator	Timing indicator	Temperature display	
Indoor Unit	Sensor	Indoor heat exchange sensor is abnormal	1	On	06
		Indoor suction sensor is abnormal	2	On	--
	Others	Indoor fan motor is abnormal	6	On	16
		The communication of display panel is abnormal	--	--	00
Outdoor Unit	Sensor	Outdoor temperature sensor is abnormal	Flashing continuously	1	38
		Outdoor heat exchange sensor (liquid tube) is abnormal	Flashing continuously	2	37
		Sensor on the top of compressor is abnormal	Flashing continuously	4	39
		Sensor of suction pipe is abnormal (only for continuous multi-coupled)	Flashing continuously	5	53
		Current protection power down	On	1	42
	Others	Failure of outdoor unit	On	2	59
		High-pressure protection control of refrigerator	On	Flashing continuously	35
		Current security	On	3	58
		Compressor overheating protection	On	5	36
		Serial transmission error protection	On	6	05
		Outdoor fan motor is abnormal.	On	7	48
		Fault of power module	On	4	51
		Voltage of silicon controlled rectifier is abnormal	5	On	47
		Cooling cycle system protection	7	On	57
		Locked rotor	2	2	60

- 24 -

Sheet, installation

Installation tool (necessary)		Accessories list		
No.	Parts name	Quantity	Place for storage	
1	Crosshead screwdriver			
2	Knife			
3	Saw			
4	Tap			
5	Hammer			
6	Wrench			
7	Torque wrench 14.0-62.0N.m (1.4-6.2kgf.m)			
8	Hollow drill (65mm diameter)			
9	Hexagon wrench (hexagon) [4mm]			
10	Vacuum pump			
11	Adaptor of the vacuum pump (anti-backward flow type) (professional for R410A)			
12	Pressure gauge group (professional R410A)			
13	Charging hose (professional for R410A)			
14	Flaring tools (professional for R410A)			
15	Leak detector (professional for R410A)			
16	Adjustment regulation of the horn port (used when the common flaring tools are adopted for tube expanding)			



Points for attention for installation

- The system is applied to the household, resident and other places.
- The equipment must be installed subject to the national routing regulation.
- The fixed routing of the power adopts the Grade 2 switch and the disconnection spacing shall be 3mm at least.
- When the outdoor machine probably falls down or moves, or falls from the original installation place, the fastening screw or wire is adopted to fix it.
- The liquid level pipe and gas pipe in the pipe must need the heat isolation materials for insulation treatment.

- 25 -

Safety precautions

- We recommend you to read this "SAFETY PRECAUTIONS" carefully before the installation work in order to gain full advantage of the functions of the unit and to avoid malfunction due to mishandling.
- The precautions described below are divided into **⚠WARNING** and **⚠CAUTION**. The matters with possibilities leading to serious consequences such as death or serious personal injury due to erroneous handling are listed in the **⚠WARNING** and the matters with possibilities leading to personal injury or damage of the unit due to erroneous handling including probability leading to serious consequences in some cases are listed in **⚠CAUTION**. These are very important precautions for safety. Be sure to observe all of them without fail.
- Be sure to confirm no anomaly on the equipment by commissioning after completed installation and explain the operating methods as well as the maintenance methods of this equipment to the user according to the owner's manual.
- Keep the installation manual together with owner's manual at a place where any user can read at any time. Moreover if necessary, ask to hand them to a new user.
- For installing qualified personnel, take precautions in respect to themselves by using suitable protective clothing, groves, etc., and then perform the installation works.
- Please pay attention not to fall down the tools, etc. when installing the unit at the high position.
- If unusual noise can be heard during operation, consult the dealer.
- Symbols which appear frequently in the text have the following meaning:

	Strictly prohibited		Observe instructions with great care		Provide positive earthing
---	---------------------	---	--------------------------------------	---	---------------------------

⚠WARNING

- **Installation must be carried out by the qualified installer.**
If you install the system by yourself, it may cause serious trouble such as water leaks, electric shocks, fire and personal injury, as a result of a system malfunction.
- **Installation the system in full accordance with the instruction manual.**
Incorrect installation may cause bursts, personal injury, water leaks, electric shocks and fire.
- **Be sure to use only for household and residence.**
If this appliance is installed in inferior environment such as machine shop and etc., it can cause malfunction.
- **Use the original accessories and the specified components for installation.**
If parts other than those prescribed by us are used, It may cause water leaks, electric shocks, fire and personal injury.
- **Install the unit in a location with good support.**
Unsuitable installation locations can cause the unit to fall and cause material damage and personal injury.
- **Ensure the unit is stable when installed, so that it can withstand earthquakes and strong winds.**
Unsuitable installation locations can cause the unit to fall and cause material damage and personal injury.
- **Ventilate the working area well in the event of refrigerant leakage during installation.**
If the refrigerant comes into contact with naked flames, poisonous gas is produced.
- **When installing in small rooms, take prevention measures not to exceed the density limit of refrigerant in the density limit of refrigerant in the event of leakage.**
Consult the expert about prevention measures. If the density of refrigerant exceeds the limit in the event of leakage, lack of oxygen can occur, which can cause serious accidents.
- **After completed installation, check that no refrigerant leaks from the system.**
If refrigerant leaks into the room and comes into contact with an oven or other hot surface, poisonous gas is produced.
- **Use the prescribed pipes, flare nuts and tools for R410A.**
Using existing parts (for R22) can cause the unit failure and serious accidents due to burst of the refrigerant circuit.
- **Tighten the flare nut by torque wrench with specified method.**
If the flare nut were tightened with excess torque, this may cause burst and refrigerant leakage after a long period.
- **Do not open the operation valves for liquid line and gas line until completed refrigerant piping work, air tightness test and evacuation.**
If the compressor is operated in state of opening operation valves before completed connection of refrigerant piping work, air can be sucked into refrigerant circuit, which can cause burst or personal injury due to anomalously high pressure in the refrigerant.
- **The electrical installation must be carried out by the qualified electrician in accordance with "the norm for electrical work" and "national wiring regulation", and the system must be connected to the dedicated circuit.**
Power supply with insufficient capacity and incorrect function done by improper work can cause electric shocks and fire.
- **Be sure to shut off the power before starting electrical work.**
Failure to shut off the power can cause electric shocks, unit failure or incorrect function of equipment.

- 26 -

⚠WARNING

- **Be sure to use the cables conformed to safety standard and cable ampacity for power distribution work.**
Unconformable cables can cause electric leak, anomalous heat production or fire.
- **This appliance must be connected to main power supply by means of a circuit breaker or switch (fuse:16A) with a contact separation of at least 3mm.**
- **When plugging this appliance, a plug conforming to the norm IEC60884-1 must be used.**
- **Use the prescribed cables for electrical connection, tighten the cables securely inter-terminal block and relieve the cables correctly to prevent overloading the terminal blocks.**
Loose connections or cable mountings can cause anomalous heat production or fire.
- **Arrange the wiring in the control box so that it cannot be pushed up further into the box. Install the service panel correctly.**
Incorrect installation may result in overheating and fire.
- **Be sure to fix up the service panels.**
Incorrect fixing can cause electric shocks or fire due to intrusion of dust or water.
- **Be sure to switch off the power supply in the event of installation, inspection or servicing.**
If the power supply is not shut off, there is a risk of electric shocks, unit failure or personal injury due to the unexpected start of fan.
- **Stop the compressor before disconnecting refrigerant pipes in case of pump down operation.**
If disconnecting refrigerant pipes in state of opening operation valves before compressor stopping, air can be sucked, which can cause burst or personal injury due to anomalously high pressure in the refrigerant circuit.
- **Only use prescribed optional parts. The installation must be carried out by the qualified installer.**
If you install the system by yourself, it can cause serious trouble such as water leaks, electric shocks, fire.
- **Do not put the drainage pipe directly into drainage channels where poisonous gases such as sulphide gas can occur.**
Poisonous gases will flow into the room through drainage pipe and seriously affect the user's health and safety.
- **Ensure that no air enters in the refrigerant circuit when the unit is installed and removed.**
If air enters in the refrigerant circuit, the pressure in the refrigerant circuit becomes too high, which can cause burst and personal injury.
- **Do not processing, splice the power cord, or share a socket with other power plugs.**
This may cause fire or electric shock due to defecting contact, defecting insulation and over-current etc.
- **Do not bundling, winding or processing for the power cord. Or, do not deforming the power plug due to tread it.**
This may cause fire or heating.
- **Do not vent R410A into the atmosphere : R410A is a fluorinated greenhouse gas, covered by the Kyoto Protocol with Global Warming Potential.**
- **Do not run the unit with removed panels or protections.**
Touching rotating equipments, hot surfaces or high voltage parts can cause personal injury due to entrapment, burn or electric shocks.
- **Do not perform any change of protective device itself or its setup condition.**
The forced operation by short-circuiting protective device of pressure switch and temperature controller or the use of non specified component can cause fire or burst.

- **Carry out the electrical work for ground lead with care.**
Poisonous gases will flow into the room through drainage pipe and seriously affect the user's health and safety.

⚠CAUTION

- **Use the circuit breaker with sufficient breaking capacity.**
If the breaker does not have sufficient breaking capacity, it can cause the unit malfunction and fire.
- **Earth leakage breaker must be installed.**
If the earth leakage breaker is not installed, it can cause electric shocks.
- **Install isolator or disconnect switch on the power supply wiring in accordance with the local codes and regulations.**
- **Be sure to install indoor unit properly according to the instruction manual in order to run off the drainage smoothly.**
Improper installation of indoor unit can cause dropping water into the room and damaging personal property.
- **After maintenance, all wiring, wiring ties and the like, should be returned to their original state and wiring route, and the necessary clearance from all metal parts should be secured.**

- 27 -

⚠ CAUTION

- ❗ **Take care when carrying the unit by hand.**
If the unit weights more than 20kg, it must be carried by two or more persons. Do not carry by the plastic straps, always use the carry handle when carrying the unit by hand. Use gloves to minimize the risk of cuts by the aluminum fins.
- **Dispose of any packing materials correctly.**
Any remaining packing materials can cause personal injury as it contains nails and wood. And to avoid danger of suffocation, be sure to keep the plastic wrapper away from children and to dispose after tear it up.
- **Be sure to insulate the refrigerant pipes so as not to condense the ambient air moisture on them.**
Insufficient insulation can cause condensation, which can lead to moisture damage on the ceiling, floor, furniture and any other valuables.
- **When perform the air conditioner operation (cooling or drying operation) in which ventilator is installed in the room. In this case, using the air conditioner in parallel with the ventilator, there is the possibility that drain water may backflow in accordance with the room lapse into the negative pressure status. Therefore, set up the opening port such as incorporate the air into the room that may appropriate to ventilation (For example; Open the door a little). In addition, just as above, so set up the opening port if the room lapse into negative pressure status due to register of the wind for the high rise apartment etc.**

- ⊘ **Do not install the unit in the locations listed below.**
 - Locations where carbon fiber, metal powder or any powder is floating.
 - Locations where any substances that can affect the unit such as sulphide gas, chloride gas, acid and alkaline can occur.
 - Vehicles and ships.
 - Locations where cosmetic or special sprays are often used.
 - Locations with direct exposure of oil mist and steam such as kitchen and machine plant.
 - Locations where any machines which generate high frequency harmonics are used.
 - Locations with salty atmospheres such as coastlines.
 - Locations with heavy snow (If installed, be sure to provide base flame and snow hood mentioned in the manual).
 - Locations where the unit is exposed to chimney smoke.
 - Locations at high altitude (more than 1000m high).
 - Locations with ammoniac atmospheres.
 - Locations where heat radiation from other heat source can affect the unit.
 - Locations without good air circulation.
 - Locations with any obstacles which can prevent inlet and outlet air of the unit.
 - Locations where short circuit of air can occur (in case of multiple units installation).
 - Locations where strong air blows against the air outlet of outdoor unit.
It can cause remarkable decrease in performance, corrosion, and damage of components, malfunction and fire.
- **Do not install the outdoor unit in the locations listed below.**
 - Locations where discharged hot air or operating sound of the outdoor unit can bother neighborhood.
 - Locations where outlet air of the outdoor unit blows directly to plants.
 - Locations where vibration can be amplified and transmitted due to insufficient strength of structure.
 - Locations where drainage cannot run off safely.
 - Locations where vibration and operation sound generated by the outdoor unit can affect seriously (on the wall or at the place near bed room).
 - Locations where an equipment affected by high harmonics is placed (TV set or radio receiver is placed within 1m).
It can affect surrounding environment and cause a claim.
- **Do not install the unit near the location where leakage of combustible gases can occur.**
If leaked gases accumulate around the unit, it can cause fire.
- **Do not install the unit where corrosive gas (such as sulfuric acid gas etc.) or combustible gas (such as thinner and petroleum gases) can accumulate or collect, or where volatile combustible substances are handled.**
Corrosive gas can cause corrosion of heat exchanger, breakage of plastic parts and etc. And combustible gas can cause fire.
- **Do not install nor use the system close to the equipment that generates electromagnetic fields or high frequency harmonics.**
Equipment such as inverters, standby generators, medical high frequency equipments and telecommunication equipments can affect the system, and cause malfunctions and breakdowns. The system can also affect medical equipment and telecommunication equipment, and obstruct its function or cause jamming.
- **Do not install the outdoor unit in a location where insects and small animals can inhabit.**
Insects and small animals can enter the electric parts and cause damage or fire. Instruct the user to keep the surroundings clean.

-28-

⚠ CAUTION

- ⊘ **Do not use the base flame for outdoor unit which is corroded or damaged due to long periods of operation.**
Using an old and damage base flame can cause the unit falling down and cause personal injury.
- **Do not use any materials other than a fuse with the correct rating in the location where fuses are to be used.**
Connecting the circuit with copper wire or other metal thread can cause unit failure and fire.
- **Do not touch any buttons with wet hands.**
It can cause electric shocks.
- **Do not touch any refrigerant pipes with your hands when the system is in operation.**
During operation the refrigerant pipes become extremely hot or extremely cold depending the operating condition, and it can cause burn injury or frost injury.
- **Do not touch the suction or aluminum fin on the outdoor unit.**
This may cause injury.
- **Do not put anything on the outdoor unit and operating unit.**
This may cause damage the objects or injury due to falling to the object.

Select the installation place

Indoor machine

- ⊘ The warm and cold wind can be sent to anywhere without the obstacles to prevent.
- ⊘ The fitting place that the indoor machine or wall will not vibrate.
- ⊘ The place with sufficient maintenance space (the space mentioned below is safe)
- ⊘ The place where facilitates the installation of wiring and pipe.
- ⊘ The place where the parts will not suffer from direct sunshine or strong light irradiation.
- ⊘ The place with easy drainage of the equipment
- ⊘ 1 meter shall be left from the TV or radio (otherwise it may interrupt the image of TV or produce noises)

Outdoor machine

- ⊘ The place where is rain and snow-proof and without direct irradiation of the sunshine.
- ⊘ The place where the wind and noise produced will not influence the neighbors.
- ⊘ The place where the installation and repair condition is allowed.
- ✳ It shall avoid installing in the following places.
 - ⊘ The place near the bedroom to avoid troubles due to the operation noise.
 - ⊘ The place where exists the leakage of the combustible gas.
 - ⊘ The place where suffers from the strong wind.

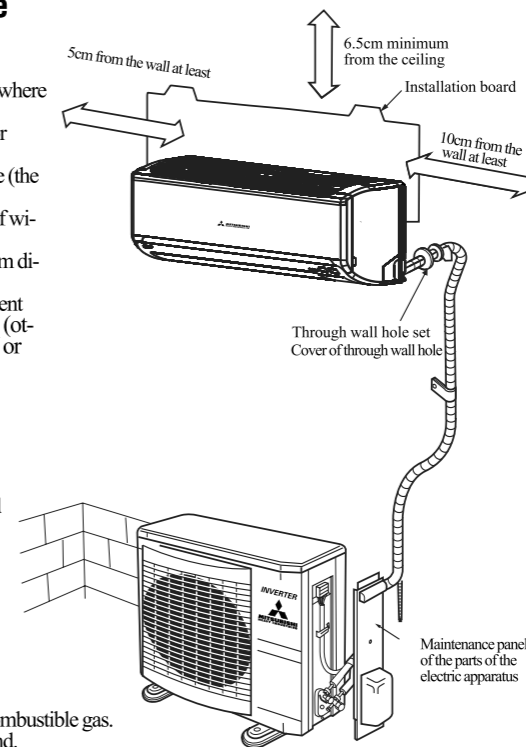

-29-

Select the installation place

- The exhaust port and inspiration port behind the equipment shall be installed 10cm far away from the wall. (If the height of the fence is higher than 1.2m or above the head, sufficient space shall be left between the equipment and the wall.)
- The following sizes shall be guaranteed after the installation of the equipment

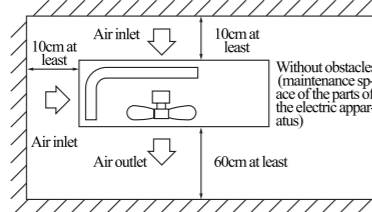

CAUTION
If the wall is more than 1.2m high or the ceiling is possessed, it shall be larger than the size labeled above.

How to unload and install the front panel

- | | |
|---|--|
| <p>Unloading</p> <ol style="list-style-type: none"> 1 Unload the inspiration grid. 2 Unload 2 screws fixing the front panel. 3 Unload 3 lock bars in the lower part of the front panel and then unload the front panel from the equipment. | <p>Installation</p> <ol style="list-style-type: none"> 1 Unload the air filter screen. 2 Cover the equipment by front panel cover. 3 Fasten 2 screws and fix the front panel. 4 Install the air filter screen 5 Install the inspiration grid. |
|---|--|

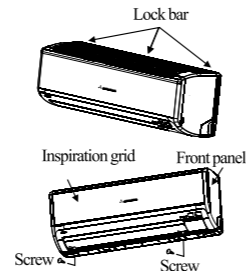

Installation of the indoor unit

Installation of installation board

Fix the installation board

Find the stent, small column and other structural parts of the wall first. Install and fix more firmly after making ensure whether the installation place is horizontal.

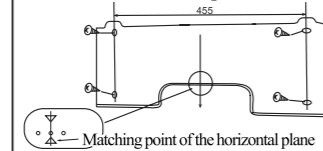

- Four screws are used to horizontally adjust the installation board when it is under the temporary fastening status.

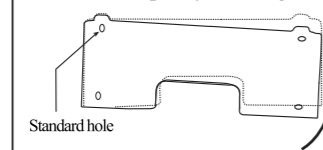

- Center on the standard hole to rotate the installation board to make it horizontal.

Set the relationship between the board and indoor machine

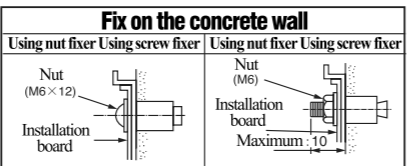
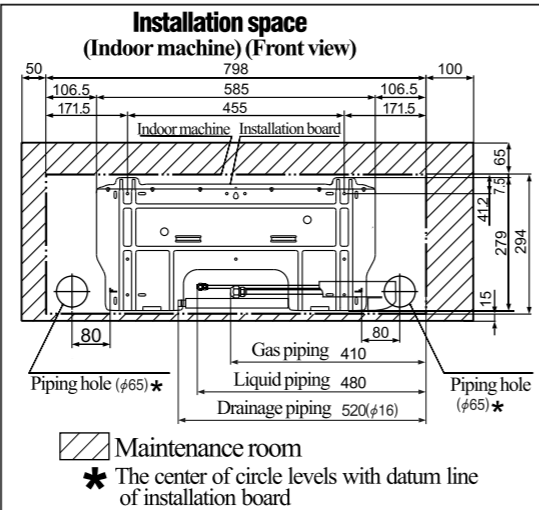

-30-

Installation of the indoor equipment

Fixation of the drilling and sleeve (optional parts)

Ø 65 core drill is used for drilling

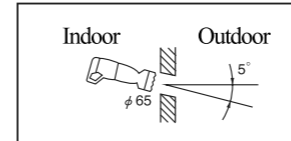

- The core drill is used for drilling

Install the sleeve

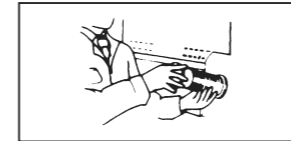

- Insert the sleeve

Schematic diagram of the status after installation

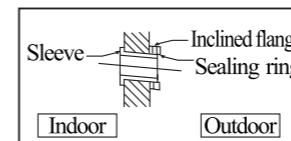

Adjust the length of the sleeve

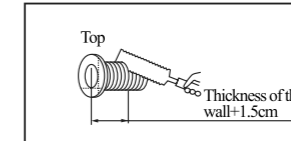

- If the back piping is pulled out, cut the lower part and right side of the axis circulation.

Sleeve Inclined board Sealed ring

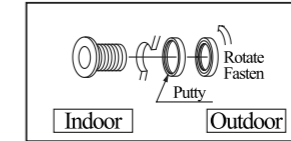

CAUTION

Drill a hole with 5° inclined angle for indoor to outdoor

Installation preparation of the indoor machine

Installation preparation of the wire connection

- 1 Open the inspiration grid
- 2 Unload the cover
- 3 Open the wire clamp
- 4 Connect the wire to the connection board firmly
 - 1) Connect the wire to the connection board firmly. If the wire has not fixed well, it may cause power connection and danger, since the connection board may produce heat and cause fire.
 - 2) Never get confused about the quantity of the terminals of the indoor and outdoor connections.
 - 3) The wire clamp is used to fix and connect the wire.
- 5 The wire clamp is used to connect the wire
- 6 Fix the cover
- 7 Close the inspiration grid

CAUTION

If the routing connection encounters some faults, the indoor machine will stop operation, the operation lamp will be on and the timer lamp will flash.

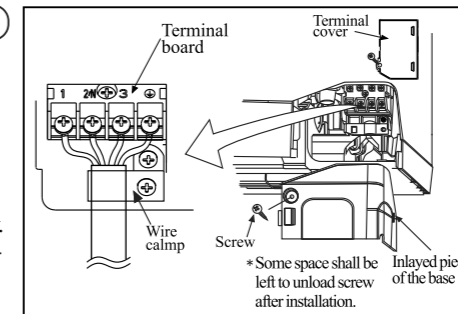

Use cables for interconnection wiring to avoid loosening of the wires.
CENELEC code for cables required field cables.
H05RNR4G1.5(example)
H Harmonized cable type
05 300/500volts
R Natural-and/or synth, rubber wire insulation
N Polychloroprene rubber conductors insulation
R stranded core
4 Number of conductors
G One conductor the cable is the earth conductor (yellow/green)
1.5 Section of copper wire(mm²)

-31-

Install the piping stent

Shaping the pipe

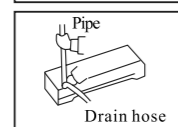

- Hold the root of the piping and carry out shaping to the prolonged part after pulling out of the pipe.

Taping of the exterior

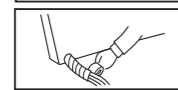

- Tape only the portion that runs through the wall. Always tape the crossover wires with the pipe.
- The routing must be wound together with the external insulation belt.
- Start from the lower part of the piping when bandaging the insulation belt to avoid the invasion of the rainfall.

● Points for attention when connecting to the left and the center [Top view]

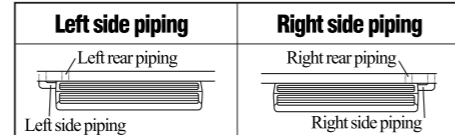

[Procedure for exchanging the drain hose]

1. Remove the drain hose.
2. Remove the drain cap.



- 1. Loosen and remove the spring-type clamp.
- 2. Remove with your hand or a pair of pliers.

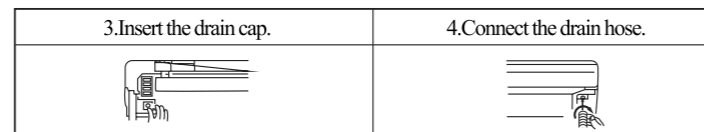

- Use a hexagonal wrench to correctly insert the drain cap which was removed in 2. Caution: Be careful because if the cap is not inserted properly, water leak may occur.
- Loosen the spring-type clamp and securely insert the drain hose. Caution: Be careful because if the cap is not inserted properly, water leak may occur.

Piping is possible in the rear, left, left rear, left downward, right or downward direction.

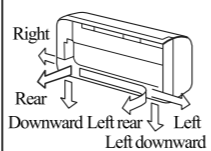

Fixation of the indoor machine

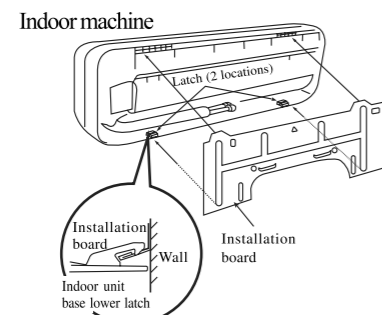

● How to remove the indoor unit from the installation board.

- ① Push up at the marked portion of the indoor unit base lower latch, and slightly pull it toward you. (both right and left hand sides) (The indoor unit base lower latch can be removed from the installation board)
- ② Push up the indoor unit upward. So the indoor unit will be removed from the installation board.

Installing steps

- ① Hook the upper part of the indoor unit to the installation board.
- ② The unit can be installed simply by gently pushing in the lower part.

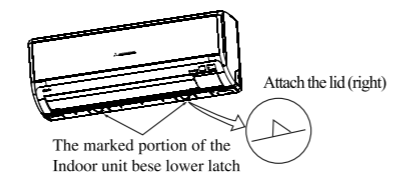

There is the drainage disk established for collecting dew at the back side of the air conditioner and please do not place power line on the drainage disk

Drainage pipeline

- Install the drainage hose in the lower angle.
- The lower drainage nozzle shall be avoided.

CAUTION After undergoing all the procedures, start to inspect whether the drainage is proper, otherwise, water leakage may be incurred.

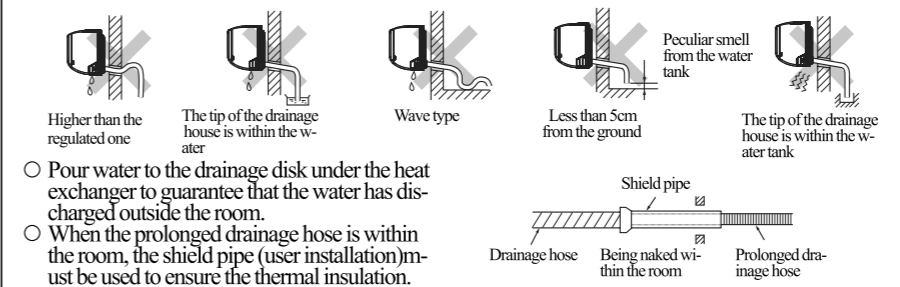

- Pour water to the drainage disk under the heat exchanger to guarantee that the water has discharged outside the room.
- When the prolonged drainage hose is within the room, the shield pipe (user installation) must be used to ensure the thermal insulation.

Installation of the outdoor machine

Fixing of outdoor
Make sure that the unit is stable in installation. Fix the unit to stable base. When installing the unit at a higher place or where it could be toppled by strong winds, secure the unit firmly with foundation bolts, wire, etc.

Electric wiring work
Perform wiring making wire terminal numbers conform to terminal numbers of indoor unit terminal block. Connect using ground screw located near ⊕ mark.

- Please make sure the place where the outdoor machine is installed is fixed first and then installation can be carried out.
- When installed in a place with a relatively high position or easily suffer from invasion of the strong wind, please adopt the anchor bolt, wire and others to fix the machine firmly.
- Connection can be carried out after making sure that the number of the connection terminal complies with that of the indoor machine.
- Please adopt the foot pin near ⊕ mark for connection.
- When the temperature is lowered below 0°C, never install the drainage elbow.

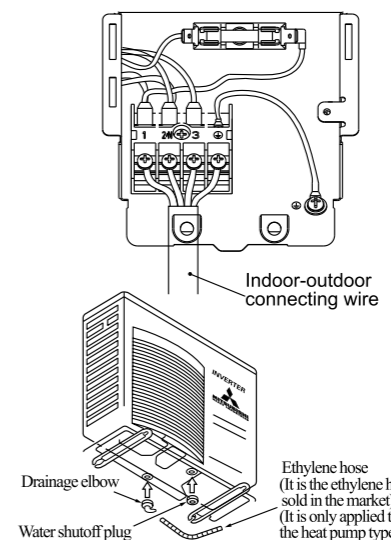

Piping connection

Keep the operation of the pipes covered with tapes etc. to prevent dust, sand etc. from entering them.

Indoor unit side	Outdoor unit side	Size A	CAUTION
(Do not turn) Press Remove	Press Remove	Liquid part: Ø9.1 (mm) Gas part: 20-35 type: Ø13.2 50 type: Ø16.2	Never coat the cooling machine oil to the flaring surface
○ Remove the flared nuts (on both liquid and gas sides)	○ Remove the flared nuts (on both liquid and gas sides)	○ Install the removed flared nuts to the pipes to be connected, then flare the pipes.	

● Flaring operation

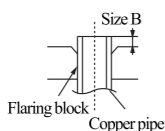

MODEL	Diameter of the copper pipe	Size B(mm)		
		R410A close type flaring tools	Common (R22) flaring tools	
		Close type	Airfoil nut type	
SRK20/25/35/50MA-S	φ6.35	0.0~0.5	1.0~1.5	1.5~2.0
SRK20/25/35MA-S	φ9.52	0.0~0.5	1.0~1.5	1.5~2.0
SRK50MA-S	φ12.7	0.0~0.5	1.0~1.5	2.0~2.5

Please notice, when using R410A professional flaring tool or common flaring tool, that Size B (from the outstanding part of the flaring board) will change, which is determined by the type of the flaring tools. If the common flaring tool is used, please use the copper pipe gauge or the similar instrument to inspect to make Size B maintain the proper value.

CAUTION

Do not use the excessively large torque on the flaring nut, otherwise the flaring nut may break and the refrigerant may leak.

Connection

Indoor

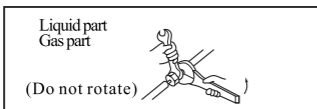

- The liquid part and gas part connect at the same time.
- The fastening torque is as follows at this time:
Liquid part (φ 6.35) : 14.0~18.0N·m (1.4~1.8kgf·m)
Gas part (φ 9.52) : 34.0~42.0N·m (3.4~4.2kgf·m)
(φ 12.7) : 49.0~61.0N·m (4.9~6.1kgf·m)

Outdoor

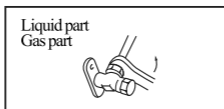

- The liquid part and gas part connect at the same time.
- All the torques are the same with the indoor.

Air purge

- ① Tighten all flare nuts in the pipings both indoor and outside wall so as not to cause leak.
- ② Connect service valve, charge hose, manifold valve and vacuum pump as is illustrated below.
- ③ Open manifold valve handle Lo to its full width, and perform vacuum or evacuation. Continue the vacuum or evacuation operation for 15 minutes or more and check to see that the vacuum gauge reads -0.1MPa (-76cmHg).
- ④ After completing vacuum operation, fully open service valve (Both gas and liquid sides) with hexagon headed wrench.
- ⑤ Detach the charge hoses.

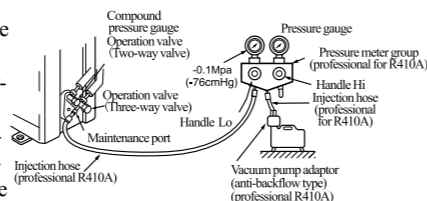

- The diameter of the maintenance port of the machine is different from the common type, therefore, the aeration hose (R22) used currently will not be used. Please adopt the R410A professional hose.
- Please utilize the vacuum pump converter of the anti-backflow type to prevent the oil of the vacuum pump from refluxing the machine. If so, the fault of the refrigeration circulation may be caused.

Limit of the length of the piping

	20-50 type
Length of largest piping	within 15m
Difference of the vertical height	within 5m
Adding refrigerant	no need

Installation of the connection part

The insulator is used to wind the connector and then cover adhesive tape on it.

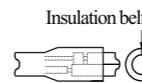
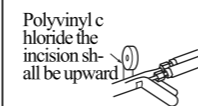

Post-treatment and fixation

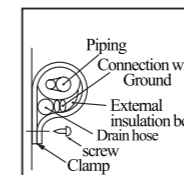

The external insulation belt is used to wind the outer parts and form the piping then to make it match with the contour of the path. Introduce the piping then. The clamp is also used to connect the wire and the piping is fixed on the wall.

Earthing work

- Earth work shall be carried out without fail in order to prevent electric shock and noise generation.
- The connection of the earth cable to the following substances causes dangerous failures, therefore it shall never be done. (City water pipe, Town gas pipe, TV antenna, lightning conductor, telephone line, etc.)

Moving or unloading the machine

- The set processing of the pump shall be carried out in order to reach the requirements of the environmental protection (recycle the refrigerant)
- The function of the set processing of the pump is to make the refrigerant in the indoor machine return to the outdoor machine when the host gets the piping. (Method of the set processing of the pump)
- ① Connect the aeration pipe to the maintenance port.
- ② Liquid part: The hexagon wrench is adopted to close the liquid valve
Gas part: Open the gas valve totally
The refrigeration operation is carried out (if the temperature within the room is too low, strengthening cooling is carried out).
- ③ When the pressure gauge reaches 0.01Mpa, stop refrigeration operation and close the gas valve.

Safe deal with the product after the life period

- The safety and comfort life period of the product is ten years.
- Some products also can be used after the life period.
- After the life period, deal of the rejectamenta, must consider the effect of the safety and the environment.

Inspection point of the installation test

After the installation is finished, start up the machine for trail run after inspecting and making sure the following items to make the machine operate normally. Meanwhile, explain the related affairs about the application and maintenance of the machine to the user according to the instruction.

After installation

- The power belongs to the rated voltage.
- There is no gas leakage in the connection part of the action valve.
- The power line and over line shall be connected to the connection board firmly.
- Open all the action valves.
- The heat insulation treatment has been handled in the connection part of the piping both the indoor machine and outdoor machine.

Trail run

- The operation of the air conditioner is normal.
- No abnormal noise.
- Smooth drainage.
- The protection function does not work.
- Normal operation of the remote control.
- The operation affairs has been explained to the user (protection timer will be restarted in 3 minutes).

The machine will span 3 minutes to stop operation after restarting or changing the operation mode, which aims to protection the machine and does not belong to the machine faults.

Спасибо за выбор кондиционера Mitsubishi Daiya. Для обеспечения его бесперебойной работы в течение многих лет, внимательно прочитайте данное руководство до того, как использовать кондиционер. После прочтения сохраните руководство, и обращайтесь к нему, если возникнут вопросы по эксплуатации кондиционера, или какие-то неполадки в его работе.

Кондиционер использует хладагент нового типа (R410A), который безвреден для окружающей среды. При получении услуг у дилера, проверке или обслуживании, пожалуйста, сообщите об этом продавцу.

Кондиционер предназначен для использования в домашних условиях.

СОДЕРЖАНИЕ

Меры безопасности	37
Выбор режимов и функций	41
Название отдельных частей и их функции	42
Панель управления и дисплей пульта дистанционного управления	44
Работа в автоматическом режиме AUTO (авто)	45
Регулирование температуры в режиме AUTO (авто)	46
Работа кондиционера в режимах AUTO/COOL/HEAT/DRY/FAN	46
Условия эксплуатации кондиционера	47
Характеристики режима отопления HEAT	47
Регулирование направления воздушного потока	48
Управление ON-TIMER (таймер включения)	49
Управление OFF-TIMER (таймер выключения)	50
Метод установки текущего времени	50
Работа таймера SLEEP TIMER (таймер спящего режима)	51
Комбинированный режим работы таймеров SLEEP TIMER и ON-TIMER	51
Порядок работы в режиме «PROGRAM TIMER» (программируемый таймер)	52
Работа режима HIGH POWER (повышенная мощность)	53
О Регулирование скорости вентилятора	53
Режим работы ECONOMY (экономичный)	54
Параметры зональных настроек	54
Регулировка места установки	55
Режим работы CLEAN (Очистка)	55
Регулировка Замок от детей	56
Аварийное управление прибором	56
Функция рестарта при полном автоматическом отключении питания	57
Уход за пультом дистанционного управления	57
Если пульт дистанционного управления не работает	58
Советы по эксплуатации	58
Уход за кондиционером	59
Установка, проверка и замена воздушного фильтра	60
Правильно ли установлен кондиционер?	61
Пожалуйста запомните!	62
Возможные неисправности и способы их устранения	63
Ситуации, в которых необходимо незамедлительно связаться с вашим дилером	63
Функция самодиагностики	64
Инструкция по установке	65

РУССКИЙ

Меры безопасности

- Перед началом эксплуатации системы для обеспечения ее правильной работы внимательно ознакомьтесь с данными «Мерами безопасности».
- Меры безопасности, описанные здесь классифицируются по категориям «⚠ ОПАСНО!» и «⚠ ВНИМАНИЕ!». Меры предосторожности со значком «⚠ ОПАСНО!» указывают на то, что несоблюдение данных правил безопасности, может привести к тяжелым последствиям (смерть, серьезная травма и т.п.). Тем не менее, даже те меры безопасности, которые промаркированы значком «⚠ ВНИМАНИЕ!», при определенном стечении обстоятельств, могут привести к серьезным последствиям. Неукоснительно соблюдайте приведенные меры безопасности, это необходимое условие вашей безопасности.
- Условные знаки, часто используемые в дальнейшем, имеют следующий смысл:

	Строго запрещено		Строго следуйте инструкциям		Обеспечьте надежное заземление		Вытащите вилку из розетки
--	------------------	--	-----------------------------	--	--------------------------------	--	---------------------------

- Внимательно прочтите данное руководство по эксплуатации. Пожалуйста, всегда держите его под рукой для справок. Если управление кондиционером будет совершать другое лицо, убедитесь, что он ознакомился с данным Руководством по эксплуатации.

■ МЕРЫ ПРЕДОСТОРОЖНОСТИ ПРИ УСТАНОВКЕ

⚠ ОПАСНО !

Данный кондиционер предназначен для установки в жилых помещениях.



При использовании в неблагоприятной среде, например, в производственном помещении, кондиционер может работать неудовлетворительно.

Установка кондиционера должна производиться работником с надлежащей профессиональной квалификацией.



Не рекомендуется устанавливать кондиционер самостоятельно, при последующей эксплуатации это может привести к утечке воды, поражению электрическим током и пожару.

⚠ ВНИМАНИЕ !

Не устанавливайте кондиционер вблизи мест, где возможна утечка горючего газа!



Утечка газа может привести к пожару.

При установке кондиционера в определенных местах может потребоваться установка автоматического выключателя.



Его отсутствие может привести к поражению электрическим током.

Убедитесь в том, что вода надлежащим образом сливается из дренажного шланга и вытекает вся без остатка.



Невыполнение этого требования может привести к затоплению помещения и порче мебели.

Убедитесь в том, что кондиционер заземлен надлежащим образом.



Запрещается подсоединять кабели заземления к газовым и водопроводным трубам, громоотводам или к кабелю заземления телефонной сети. Неправильное соединение кабеля заземления может привести к поражению электрическим током.

Меры безопасности

■ МЕРЫ БЕЗОПАСНОСТИ ПРИ ЭКСПЛУАТАЦИИ

⚠ ОПАСНО !

Не подвергайте себя длительному воздействию холодного воздуха.

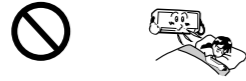

Это может повлиять на состояние вашего здоровья и привести к заболеванию.

Не вставляйте посторонние предметы в воздухозаборное отверстие.



Это может привести к травме, внутренний вентилятор вращается с высокой скоростью.

Храните ПДУ в недоступном для детей месте.

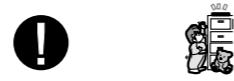

Дети могут проглотить батарейки из ПДУ.

Не соединяйте электропровод со средней розеткой, запрещено использовать добавленный провод или использовать розетку, куда подключены другие приборы.



Это может привести к поражению электрическим током, нагреву или пожару.

Не выключайте кондиционер путем вынимания вилки из розетки.



Это может привести к поражению электрическим током, перегреву или пожару.

Перед включением кондиционера в розетку убедитесь, что на розетке и вилке нет пыли.



Если вилка неправильно вставлена в розетку или на ней пыль, то это может привести к поражению электрическим током или пожару.

⚠ ВНИМАНИЕ !

Используйте только проверенные предохранители! (250V, 3,15A)



Заменять проверенный предохранитель медным или стальным проводом строго запрещено, так как это может вызвать поломку или пожар.

Не трогайте выключатель влажными руками.



Это может привести к поражению электрическим током.

Не раскачивайтесь на кондиционере.



При падении кондиционера вы можете получить травму.

Не подносите горючие вещества, аэрозоли или распыляемую краску к вентилятору, не направляйте распылитель на кондиционер.



Это может привести к пожару.

Газовая плита не должна находиться непосредственно на пути потока воздуха кондиционера.



Это может привести к ухудшению работы устройства.

Не мойте кондиционер водой.

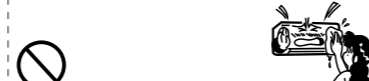

Это может привести к поражению электрическим током.

Меры безопасности

⚠ ВНИМАНИЕ !

Кондиционер следует использовать только по его прямому назначению, но не для иных целей (хранение продуктов, растений или животных, точных приборов или произведений искусства).



Система предназначена для работы в жилых помещениях. Применение кондиционера для иных целей может повлиять на качество продуктов, находящихся в помещении и т. д.

Не ставьте на кондиционер сосуды с водой (например, вазы).



Попадание воды внутрь блока может привести к повреждению изоляции и вызвать удар электрическим током.

Устанавливайте кондиционер так, чтобы поток воздуха из вентилятора не был направлен на животных или растения.



Это может вредно отразиться на их здоровье.

Не садитесь на наружный блок кондиционера и не ставьте на него никаких предметов.



Падение наружного блока или поставленных на него предметов может привести к травме.

По мере увеличения срока эксплуатации, время от времени проверяйте надежность крепления блока.



Если поломка крепления своевременно не устраняется, блок может упасть, что приведет к травме.

Не трогайте крылья теплообменника воздуха.



Это может привести к травме.

⚠ ВНИМАНИЕ !

Не располагайте бытовые электроприборы или другие предметы под внутренним или наружным блоками.



Конденсат, вытекающий из кондиционера, может запачкать предметы или привести к поражению электрическим током.

Если система работает в одном помещении с газовой плитой, это помещение следует периодически проветривать.



Плохая вентиляция может привести к несчастному случаю из-за недостатка воздуха в помещении.

Во время чистки или съема панели внутреннего блока и фильтров, используйте устойчивую лестницу или другую устойчивую опору.

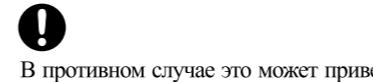

В противном случае это может привести к травме.

При чистке кондиционера остановите устройство и отключите выключатель питания.



Запрещается чистить устройство, пока внутренний вентилятор вращается с большой скоростью.

Меры безопасности

ВНИМАНИЕ !

Не располагайте никакие предметы вокруг наружного блока кондиционера и не допускайте скопления листьев вокруг него.



Если вокруг наружного блока скопились предметы или листья, внутрь прибора могут проникнуть мелкие животные и соприкоснуться с электрическими компонентами блока, что может привести к короткому замыканию, перегреву или возгоранию, а в результате поломке прибора.

Если вы слышите гром или есть угроза поражения молнией, отключите кондиционер от электропитания.



Молния может вызвать повреждение кондиционера.

Если вы не будете пользоваться кондиционером длительное время, вытащите шнур питания из розетки для обеспечения безопасности.



В противном случае пыль будет накапливаться и может привести к перегреву или возгоранию.

Для очистки внутренних частей наружного блока обратитесь к своему дилеру, не пытайтесь сделать это самостоятельно.



Это может привести к поражению электрическим током или возгоранию.

Не подвергайте кабель питания сильным механическим воздействиям. Не меняйте кабель питания самостоятельно.



Это может привести к поражению электрическим током, перегреву или возгоранию.

Внимание - при перемещении оборудования и ремонте

ОПАСНО !

По вопросам ремонта кондиционера обращайтесь к Вашему дилеру.



Неправильно выполненный ремонт может привести к поражению электрическим током, пожару и другим несчастным случаям.

При появлении любых аномалий в работе (запах гари и т. п.), остановите систему, отключите от сети питания и обратитесь к Вашему дилеру.



Продолжение эксплуатации кондиционера в аномальных условиях может привести к поломке прибора, поражению электротоком, пожару и т. д.

Если требуется переместить кондиционер воздуха в другое место, обратитесь к Вашему дилеру или специалисту по монтажу.



Неправильно выполненная установка может вызвать утечку воды, привести к поражению электрическим током, пожару и т. д.

Если кондиционер не охлаждает, это может быть вызвано утечкой хладагента. Пожалуйста, свяжитесь с Вашим дилером. Если требуется дозаправка кондиционера хладагентом, пожалуйста, получите у Вашего дилера соответствующие инструкции.



В нашем кондиционере используется безопасный хладагент. Тем не менее, если произойдет утечка, и хладагент попадет на теплообменник, печь, плиту или другой источник тепла, возможно выделение вредных веществ.

Выбор режимов и функций

Выбор режимов

COOL (ОХЛАЖДЕНИЕ)

Стр46

Кондиционер охлаждает комнату, отдавая тепло наружу.

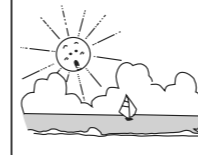

DRY (СУШКА)

Стр46

Путем извлечения из воздуха водяных паров происходит сушка воздуха в помещении.



Алгоритм работы микроконтроллера кондиционера зависит от настроек и температуры комнаты. При удалении влаги из воздуха, температура сохраняется практически постоянной.

HEAT (ОБОГРЕВ)

Стр46

Устройство аккумулирует тепло наружного воздуха и передает его внутрь, обогревая помещения.



AUTO(АВТО)

Стр45

Выбор автоматического режима работы.



В режиме «Auto» кондиционер самостоятельно определяет режим работы - обогрев, охлаждение или сушку - в зависимости от температуры в комнате.

Особые функции

ON-TIMER (Таймер включения)

Стр52



Если вы поставили кондиционер на включение по таймеру, система начнет работать за некоторое время до установленного на таймере, чтобы желаемая температура была достигнута к установленному времени.

TIMER(Таймер)

Стр,49,50,51



Кондиционер располагает тремя таймерами: SLEEP TIMER (таймер спящего режима), ON-TIMER (таймер включения) и OFF-TIMER (таймер выключения). Они могут устанавливаться независимо друг от друга.

HIGH POWER/JET (Интенсивный режим)

Стр53



Выбор этой настройки переводит кондиционер в режим интенсивного охлаждения или обогрева.

Регулировка потока воздуха

Стр48



Сушка, охлаждение, отопление

- Вертикальные жалюзи
Жалюзи качаются вправо/влево.
- Горизонтальные жалюзи
Жалюзи качаются вверх/вниз.
- Работа жалюзи «по памяти» (фиксация жалюзи)

После выключения кондиционера вертикальные и горизонтальные жалюзи останутся под определенным углом и при запуске следующей операции жалюзи автоматически займут установленное положение.

- Рекомендуемый угол жалюзи для комфортного обдува
При работе в режиме COOL (охлаждение) направьте жалюзи на горизонтальный выдув.
- При работе в режиме HEAT (обогрев) (только для моделей, работающих на обогрев) выберите фронтальное направление жалюзи, под углом вниз.
- Специальные настройки
При помощи регулировки жалюзи влево/вправо вы можете направить поток воздуха в труднодоступную зону помещения, локально.

Примечание:

Жалюзи снабжены приводом, если вы сильно потянете жалюзи руками, то это может привести к поломке. Пожалуйста, обратитесь к инструкции по эксплуатации и используйте пульт дистанционного управления для правильного управления жалюзи.

Название отдельных частей и их функции

Внутренний блок

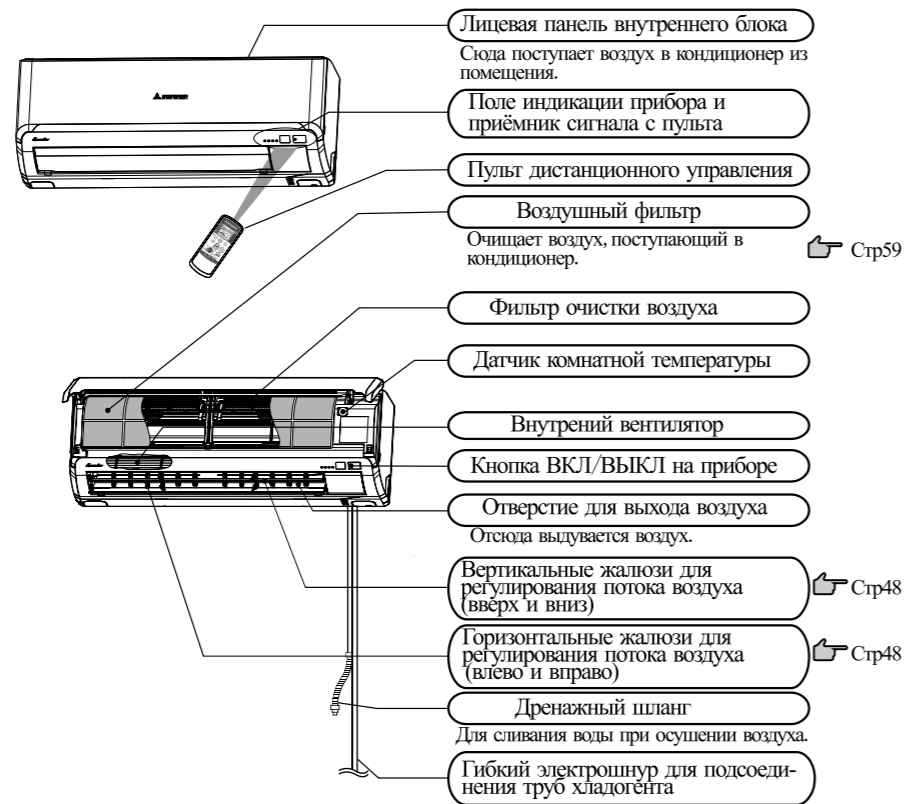

Внешний Блок

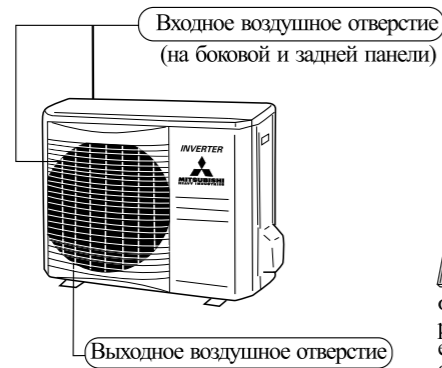

АКСЕССУАРЫ



-42-

Индикаторная панель внутреннего блока

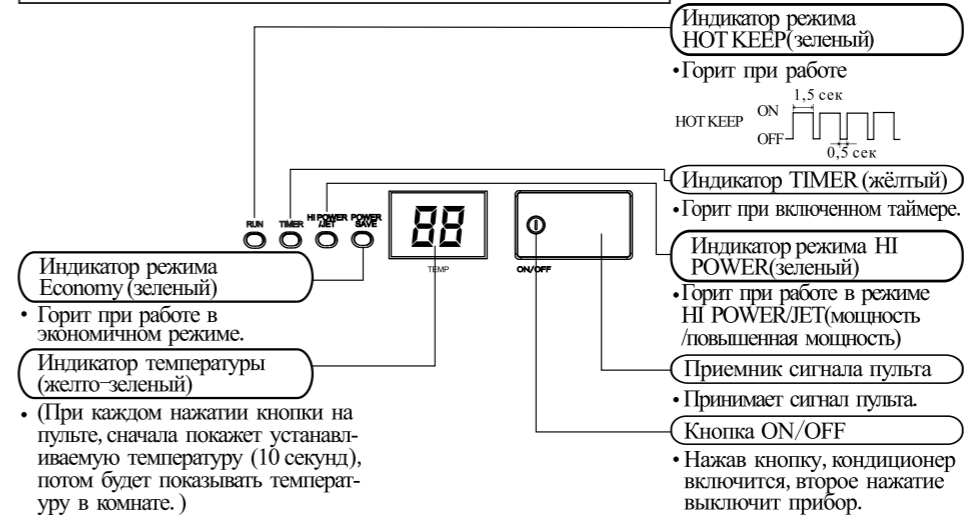

Как открывать лицевую панель внутреннего блока

Возьмитесь пальцами за выемки на панели и осторожно потяните на себя обе стороны лицевой панели. Максимальный угол подъема решетки составляет примерно 60° по вертикали.

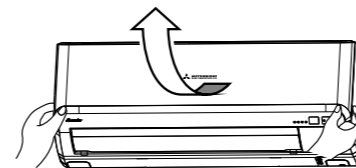

Кнопка ВКЛ/ВЫКЛ на блоке

В чрезвычайных ситуациях, когда не удастся воспользоваться пультом дистанционного управления, эту кнопку можно использовать, чтобы выключить кондиционер.

Стр56

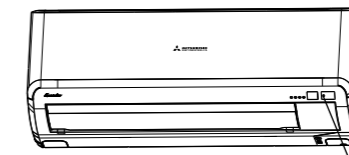

Как закрывать лицевую панель внутреннего блока

Опустите панель и нажмите с равной силой с обеих сторон.

Установка и снятие лицевой панели внутреннего блока

Чтобы снять лицевую панель для очистки внутренних частей кондиционера или для иных целей, поднимите решетку на угол 65°, а затем потяните ее на себя.

При установке панели на место, прочно закрепите установочные кронштейны панели на внутреннем блоке, а затем закройте панель.

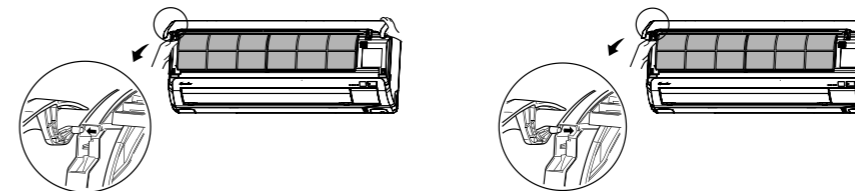

-43-

Панель управления и дисплей пульта дистанционного управления

Панель управления

Кнопка FAN SPEED

При каждом нажатии кнопки на индикаторе, ■ отображается следующее выбранное значение.

Кнопка HI POWER

С помощью этой кнопки включается/отключается режим HI POWER (повышенная мощность). Стр53

Кнопка TEMPERATURE

С помощью этой кнопки устанавливается температура в комнате. (Данная кнопка позволяет изменять текущее время и время таймера)

Кнопка ON TIMER

При нажатии этой кнопки происходит включение таймера. Стр49

Кнопка SLEEP

Эта кнопка служит для выбора спящего режима (SLEEP). Стр51

Кнопка CLEAN

При нажатии этой кнопки включается режим очистки (CLEAN). Стр55

Кнопка POWERSAVE

С помощью этой кнопки включается/отключается режим POWER SAVE (сохранить настройки). Стр54

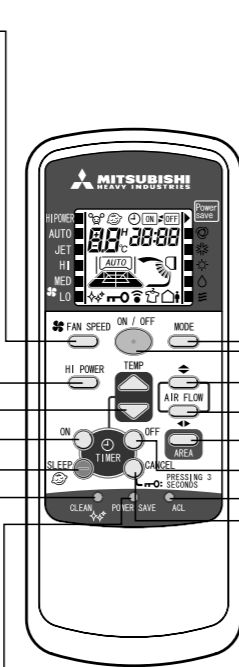

• На рисунке выше приведены все возможные позы, хотя фактически показывается только соответствующая реальной ситуации индикация.

Кнопка OPERATION MODE

При каждом нажатии кнопки OPERATION MODE (выбор режима работы), ■ происходит очередное переключение индикатора.

Кнопка ON/OFF (с подсветкой)

При нажатии этой кнопки происходит включение/выключение кондиционера.

Кнопка AIR FLOW (ВВЕРХ/ВНИЗ)

Нажатие этой кнопки изменяет направление воздушного потока (вверх/вниз). Стр48

Кнопка AIR FLOW (НАЛЕВО/НАПРАВО)

Нажатие этой кнопки изменяет направление воздушного потока (налево/направо). Стр48

Кнопка AREA

Нажмите эту кнопку, чтоб установить область кондиционирования воздуха в помещении. Стр54

Кнопка OFF TIMER

Эта кнопка задает режимы работы выключения таймера. Стр50

Кнопка RESET

Эта кнопка может быть использована для повторной установки миникомпьютера. Стр57

Кнопка CANCEL/CHILD LOCK(отмена/замок для детей)

Эта кнопка отменяет работу таймера выключения, таймера включения и спящего режима (SLEEP). Нажмите на эту кнопку, удерживая 3 секунды, чтобы отключить функцию CHILD LOCK (замок от детей). Стр56

Метод передачи

Если направить пульт дистанционного управления на кондиционер и нажать любую кнопку, происходит передача сигнала пульта к кондиционеру. Если сигнал принят, из динамика блока раздается подтверждающий звуковой сигнал.

Индикаторная панель пульта дистанционного управления

Индикатор режима SLEEP

Показывает включен ли режим SLEEP.

Индикатор режима HI POWER

■ показывает включен ли режим HI POWER.

Индикатор температуры

Показывает заданную температуру. Не показывает температуру при работе в автоматическом режиме (AUTO).

Индикатор FAN SPEED

■ показывает установленную скорость вентилятора.

Индикатор CLEAN

Показывает работу режима CLEAN (очистки).

Индикатор CHILD LOCK

Показывает работу режима CHILD LOCK (замок от детей).

Индикатор ON/OFF TIMER

Показывает работу режима таймера включения/выключения.

Индикатор POWER SAVE

Показывает работу режима POWER SAVE.

Индикатор таймера

Показывает установленное время по таймеру или текущее время.

Индикатор режима работы

■ показывает выбранный режим: (Auto/Cool/Heat/Dry)

Индикатор направления воздушного потока (вверх/вниз)

Показывает положение жалюзи и направление воздушного потока вверх/вниз.

Индикатор направления воздушного потока влево/вправо.

Показывает положение жалюзи и направление воздушного потока влево/вправо.

Работа в автоматическом режиме AUTO (авто)

■ Режим работы выбирается автоматически (COOL, HEAT, DRY) в зависимости от температуры в помещении в момент включения кондиционер.

Когда кондиционер находится не в режиме AUTO: Направьте пульт дистанционного управления на кондиционер:

1 Нажмите кнопку MODE (выбор режима работы).

Установите отметку ■ в положение @ (AUTO)

2 Если режим AUTO еще не выбран: Нажмите кнопку ON/OFF.

Для остановки: Нажмите кнопку ON/OFF.

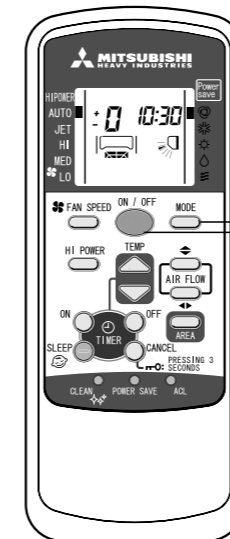

Операция регулирования направления воздушного потока. Стр48

Примечание:
• Отсутствие воздушного потока во время работы кондиционера. Стр62

• Если вы не хотите использовать режим AUTO, измените его на FAN, COOL или DRY. Стр46



Режимом AUTO можно управлять простым нажатием кнопки ON/OFF

Регулирование температуры в режиме AUTO(авто)

- При работе кондиционера в автоматическом режиме можно регулировать температуру. Существует 6 уровней регулировки; регулировка производится с помощью кнопок \triangle или ∇ .

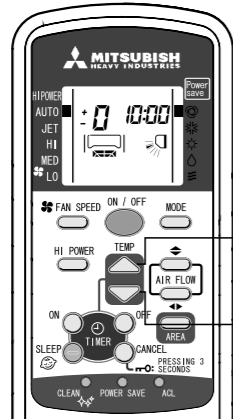

О режиме AUTO

- При выборе режима AUTO, кондиционер автоматически выбирает режим работы: COOL, HEAT или DRY в зависимости от температуры в помещении в момент включения кондиционера.
- Если автоматический режим работы не подходит, можно переключить на другой режим COOL, HEAT, DRY и FAN.
- Условия работы режимов AUTO ± 0 : COOL — 24°C, HEAT — 26°C, DRY — 25°C.

Если необходимо изменить температуру, направьте пульт на кондиционер:

1 Нажмите кнопку \triangle или ∇ .

Если в комнате прохладно:

Нажмите кнопку \triangle .

- При нажатии кнопки \triangle переключение уровня происходит в восходящем порядке: $-6 \rightarrow -5 \rightarrow \dots \rightarrow 1 \rightarrow \pm 0 \rightarrow +1 \rightarrow \dots \rightarrow +6$. Когда отображается +6, индикатор не изменится, даже если была нажата кнопка \triangle .

Если в комнате жарко:

Нажмите кнопку ∇ .

- При нажатии кнопки ∇ переключение уровня происходит в нисходящем порядке: При каждом нажатии кнопки, выполняется переключение в следующем порядке: $+6 \rightarrow +5 \rightarrow \dots \rightarrow +1 \rightarrow \pm 0 \rightarrow -1 \rightarrow \dots \rightarrow -6$. После того, как на индикаторе высветится значение -6, дальнейшее нажатие кнопки не будет приводить к изменению состояния индикатора.

Работа кондиционера в режимах AUTO/COOL/HEAT/ DRY/FAN

Направьте пульт дистанционного управления на кондиционер.

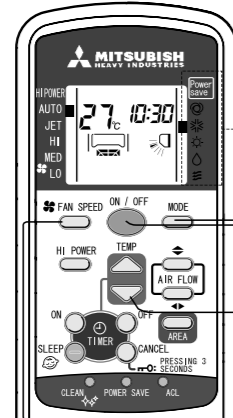

Регулировка направления потока воздуха. Стр48

Примечание:
 ● Если воздух из кондиционера не дует. Стр62

1 Нажмите кнопку MODE (выбор режима работы).
 Переключение режимов [■отметка] происходит в следующем порядке: [AUTO (Авто), COOL (Охлаждение), HEAT (Обогрев) DRY (Сушка), AIR FLOW (ВОЗДУШНЫЙ ПОТОК)].

2 Если кондиционер не работает.
 Нажмите кнопку "ON/OFF".

3 Нажмите кнопку TEMP (регулирование температуры).
 Нажатием кнопок \triangle или ∇ установите нужную температуру. Диапазон температуры: 18°C-30°C. Стандартные значения таковы:

COOL	HEAT	DRY	FAN
26°C~28°C	20°C~24°C	24°C~26°C	—

4 Нажмите кнопку FAN-SPEED
 Установите нужную скорость потока воздуха.

Для остановки: Нажмите кнопку ON/OFF (ВКЛ/ВЫКЛ)

Изменение режима работы
 Установить новый режим.
 ● Новый режим работы можно установить или изменить при выключенном кондиционере.

Условия эксплуатации кондиционера

Кондиционер можно эксплуатировать при условиях, которые приведены в таблице ниже. Эксплуатация кондиционера вне пределов указанного диапазона может привести к запуску защитных механизмов, которые остановят работу кондиционера.

	Режим охлаждения	Режим обогрева
Внешняя температура	Приблизительно от 18 до 43°C	Приблизительно от -15 до 24°C
Внутренняя температура	Приблизительно от 18 до 32°C	Ниже 30°C
Влажность внутри помещения	Ниже примерно 80%. Долговременное использование прибора при влажности, превышающей 80%, может повлечь образование конденсата на поверхности внутреннего блока, и с него начнет капать вода.	—

Характеристики режима отопления HEAT

Механизм работы режима отопления HEAT

- Кондиционер аккумулирует тепло из холодного уличного воздуха и перекачивает его внутрь помещения, тем самым обогревая помещение. При понижении уличной температуры, отопительная мощность кондиционера снижается.
- После включения кондиционера, до подачи горячего воздуха может пройти некоторое время.
- При значительном снижении уличной температуры рекомендуется воспользоваться дополнительным источником отопления.

Размораживание

При понижении уличной температуры и повышении уровня влажности возможно замораживание теплообменника наружного блока, что препятствует эффективной работе режима отопления.

В этом случае включается функция автоматического размораживания, и во время размораживания работа в режиме отопления приостанавливается на 5-15 минут.

- Во время размораживания останавливаются вентиляторы как на внутреннем, так и на наружном блоках, и лампочка RUN медленно мигает (1,5 сек. ON; 0,5 сек. OFF).
- Во время размораживания возможен небольшой выход пара из наружного прибора. Это происходит с целью оптимизации процесса размораживания и не является дефектом.
- Работа в режиме отопления HEAT возобновляется сразу после окончания размораживания.

Регулирование направления воздушного потока

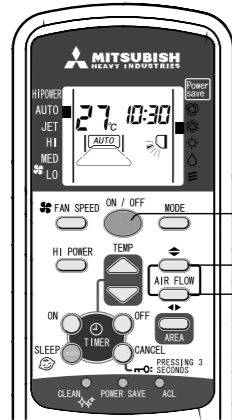

Направьте пульт дистанционного управления на кондиционер.

1 Нажмите кнопку ON/OFF чтобы включить кондиционер.

2 Нажмите кнопку AIR FLOW (вверх/вниз).

Нажмите эту кнопку для регулировки вертикальных жалюзи (вверх или вниз) по вашим требованиям.

• При охлаждении



• При обогреве

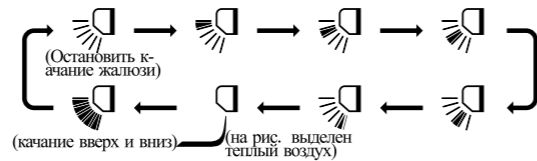

• При AUTO, DRY, FAN OPERATION

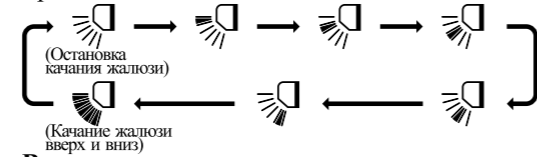

• Вертикальное качание жалюзи

На индикаторе отображаются 5 положений жалюзи по очереди.

3 Нажмите кнопку AIR FLOW (влево/вправо)

На дисплее пульта отображаются 5 положений жалюзи. Выберите любое для комфортного кондиционирования.



• Качание влево/вправо

Когда на пульте отображается , на дисплее появится изображение 5-ти положений жалюзи.

Рекомендации

• При охлаждении (только в режиме охлаждения)
При установке правильного положения жалюзи, комфортная прохлада будет ощущаться во всей комнате.

• При обогреве (только в режиме отопления)
Теплый поток воздуха направляйте в ноги.

Примечание:

• Во время запуска режима обогрева, для предотвращения выхода холодного воздуха, жалюзи устанавливаются в горизонтальном положении, когда из кондиционера начинает поступать теплый воздух, жалюзи возвращаются в заданное положение, которое было установлено до начала подачи теплого воздуха.

• Во время работы кондиционера в режиме обогрева, когда установленная температура сравнивается с температурой в помещении, или если выполняется размораживание, жалюзи будут находиться в горизонтальном положении.

• При указанных условиях направление потока воздуха изменить нельзя. После того, как в помещении снова начнет поступать теплый воздух, жалюзи передут в заданное положение и направление жалюзи можно будет снова регулировать.

• В режимах охлаждения или обогрева горизонтальные жалюзи находятся в вертикальном положении.

• При работе кондиционера в режимах COOL и DRY не устанавливайте горизонтальные жалюзи в положении «вниз» на долгое время. Это может привести к образованию конденсата на отверстиях выхода воздуха и капанию влаги.

• Не пытайтесь вручную отрегулировать положение жалюзи, это может привести к изменению установленного положения направления воздушного потока или к неполному закрытию жалюзи.

Регулирование направления воздушного потока

Работа жалюзи «ПО ПАМЯТИ» (ЖАЛЮЗИ ОСТАНОВЛЕНЫ)

■ Если во время движения жалюзи нажать кнопку AIR FLOW (вверх/вниз или вправо/влево), они остановятся под углом. Так как этот угол запоминается микрокомпьютером, при запуске следующей операции жалюзи автоматически займут прежнее положение. При следующем включении жалюзи автоматически возвратятся в это положение.

Внимание

• Избегайте прямого и длительного воздействия воздушного потока кондиционера на тело человека или предметы.

COOL, DRY			Рекомендуемое
HEAT			Рекомендуемое

Управление ON-TIMER (таймер включения)

■ Кондиционер начнет работу в течение 5-60 минут до начала установленного времени, чтобы температура в помещении достигла желаемого уровня для назначенного времени. Режим ON-TIMER начнет работу вне зависимости от того работает кондиционер или нет.

Стр.52

Например: если вы хотите, чтобы температура в помещении приблизилась к установленной величине в 8:00 утра.

Направьте пульт дистанционного управления на кондиционер.

1 Нажмите кнопку таймера включения "ON".

Мигает индикатор таймера включения .

2 Нажмите кнопку или .

При каждом нажатии кнопки индикация меняется в следующей последовательности:

При каждом нажатии кнопки индикация меняется в следующей последовательности:

Установите 8:00.

3 Нажмите кнопку таймера включения "ON".

Индикатор перестает мигать и начинает непрерывно гореть. Установка завершена. Загорается лампочка таймера (желтая).

- Работа начинается за 5-60 минут до установленного времени.
- Лампочка таймера погаснет в заданный момент времени.

Отмена операции

Нажать кнопку "CANCEL", чтобы отключить индикатор таймера.

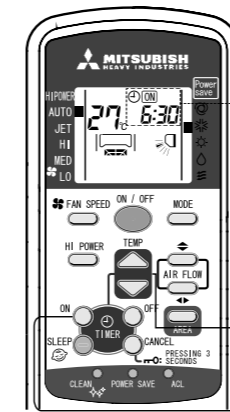

Индикатор таймера включения

2
1,3

Примечание:

• Во время работы таймера включения текущее время не отображается.

Изменение установленного времени.

Установите новое время включения, используя кнопку ON-TIMER.

Управление OFF-TIMER (таймер выключения)

■ В установленное время, кондиционер автоматически прекращает работу. Если кондиционер выключен, выполните следующие действия, начиная с шага №1. Если кондиционер работает, начинайте работу с таймером выключения с шага №2.

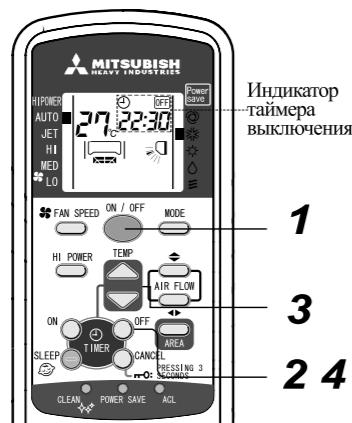

Индикатор таймера выключения

Например: Вы хотите, чтобы кондиционер выключился в 22:30. Пульт дистанционного управления направьте на кондиционер.

1 Если кондиционер находится в выключенном состоянии, **нажмите кнопку "ON/OFF"**.

2 Нажмите кнопку **"OFF-TIMER"**. Мигает индикатор таймера выключения (OFF).

3 Нажмите кнопку **▲ или ▼**. При каждом нажатии кнопки ▲ индикация меняется в следующей последовательности:

0:00 → 0:10 → 0:20 → ... → 1:00 → 1:10 (Един. :10мин.)

При каждом нажатии кнопки ▼ индикация меняется в следующей последовательности:

0:00 → 23:50 → 23:40 → ... → 23:00 → 22:50 (Един. :10мин.)

Установите на 22:30.

4 Нажмите кнопку таймера **"OFF"**. Индикатор перестает мигать и начинает непрерывно гореть. Установка завершена. Загорается лампочка таймера (желтая).
 • В заданное время кондиционер выключиться.

Изменение заданного времени:
 Вы всегда можете установить новое время отключения, используя кнопку **OFF-TIMER**.

Отмена таймера выключения
 Нажмите кнопку **"CANCEL"**, чтобы отключить индикатор таймера.

Метод установки текущего времени

■ При установке батареек пульт автоматически переходит в режим установки времени. Текущее время отображается как «13:00». Установите текущее время.

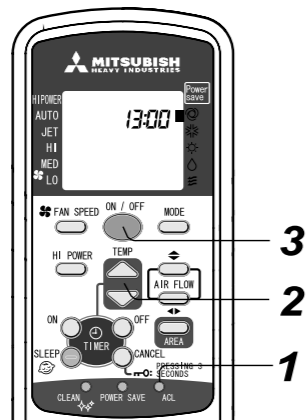

Например: Установить на 10:30.

1 Нажмите кнопку **ACL**. Нажмите концом шариковой ручки или подобным предметом. Дисплей времени начинает мигать, и можно задавать текущее время.

2 Нажмите кнопку **▲ или ▼**. (Установите на 10:30)

3 Нажмите кнопку **"ON/OFF"**. Показания дисплея перестают мигать и отображаются постоянно, что означает окончание установки. На шаге 2 обязательно нажимайте кнопку в течение 6-10 секунд после последней операции, иначе время не будет установлено.

Примечание:
 Таймер устанавливается на основании текущего времени, поэтому, пожалуйста, установите его правильно. При установке текущего времени данные пульта дистанционного управления переустанавливаются.

-50-

Работа таймера SLEEP TIMER (таймер спящего режима)

■ Кондиционер автоматически выключится после завершения установленного периода работы. Перед завершением установленного периода работы, в помещении автоматически замеряется температура воздуха, чтобы в помещении не стало слишком холодно (если установлен режим COOL) или слишком жарко (если установлен режим HEAT).

Направьте пульт дистанционного управления на кондиционер:



Показание резервного выключения

1 Нажмите кнопку **"SLEEP"**

■ Если кнопка была нажата при выключенном кондиционере.

Кондиционер начнет работать в режиме "SLEEP", используя предыдущие рабочие настройки и после завершения установленного периода работы кондиционер выключиться.

■ Если кнопка была нажата при включенном кондиционере.

Каждый раз после нажатия этой кнопки индикация изменяется в следующем порядке:



Например: вы хотите выключить кондиционер через 7 часов.

Установите **7**. Загорится индикатор таймера (желтый).

Через заданное время (7 часов) кондиционер перестанет работать.

Примечание:
 • Вы не можете установить таймер SLEEP на то же время, что и таймер OFF-TIMER (выключения).

Изменение заданного времени
 Вы всегда можете установить новое время с помощью кнопки "SLEEP".

Прекращение резервного режима
 Нажмите кнопку "CANCEL", чтобы закрыть "SLEEP" функцию.

Комбинированный режим работы таймеров SLEEP TIMER И ON-TIMER

■ Совместная работа функции "SLEEP" и функции "ON-TIMER" (только однократное срабатывание).

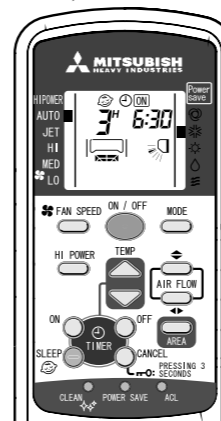

Изменение установленного времени
 Установите новое время, используя кнопку "SLEEP".

Отмена операции SLEEP+TIMER
 Нажмите кнопку CANCEL, чтобы отключить индикатор таймера.

-51-

Порядок работы в режиме «PROGRAM TIMER» (программируемый таймер)

■ Режим таймера, который состоит из комбинаций установок времени таймера включения и отключения. Когда эти установки сделаны и режим задан, работа таймера будет начинаться и заканчиваться в одно и то же время каждый день, если не нажимать на кнопку ON/OFF.

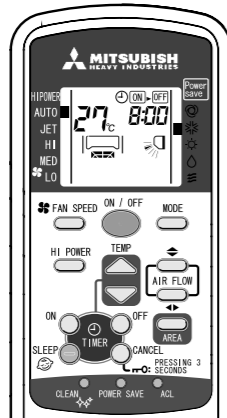

Например: Если вы хотите, чтобы кондиционер выключился в 22:30 и затем опять начал работу в 8:00, чтобы достичь заданной температуры.

■ Работа в режиме «OFF-TIMER»

Установите в соответствии с инструкциями на стр. 50:

Установка на 22:30

■ Работа в режиме «ON-TIMER»

Установите в соответствии с инструкциями на стр. 49:

Установка на 8:00

Индикатор таймера (желтый) мигает, установка завершена. Время будет отображаться на пульте дистанционного управления. Дисплей будет меняться при изменении рабочего состояния.

⓪ ON-OFF (Остановить) ⓪ ON-OFF (Работать)

Изменение установленного времени

С помощью кнопок «OFF-TIMER» или «ON-TIMER», установите новое время.

Отмена работы по расписанию

Нажмите кнопку «CANCEL», индикатор таймера гаснет.

О режиме ON TIMER

Данный режим позволяет включить кондиционер немного раньше, так чтобы температура в помещении приблизилась к оптимальной величине, заданной на момент включения (ON) таймера в тех случаях, когда кондиционер включается путем включения таймера ON-TIMER.

● Механизм

Температура в помещении проверяется за 60 минут до включения (ON) таймера. В зависимости от температуры в тот момент, кондиционер включится за 5-60 минут до момента включения (ON) таймера.

● Данный режим включается только в режиме COOL и HEAT, включая режим AUTO, и не работает в режиме DRY.



О режиме «SLEEP»

Когда выбран режим работы SLEEP, контроль температуры в помещении осуществляется некоторое время автоматически для обеспечения поддержания температуры, чтобы было не слишком холодно или не слишком жарко.

- Во время охлаждения: понижение температуры до установленного значения осуществляется уменьшением на 1°C с момента начала работы режима SLEEP (когда выполнена настройка таймера). После этого температура повышается каждый час на 1°C, максимальное увеличение – на 2°C.
- Во время обогрева: установленная температура понижается на 1°C с момента начала работы режима SLEEP (когда выполнена настройка таймера). После этого температура понижается каждые 30 минут на 1°C, максимальное снижение – на 3°C через час и на 6°C через 2 часа.
- Возможна совместная работа SLEEP и ON-TIMER.
- Невозможна совместная работа SLEEP и OFF-TIMER.
- При работе в режиме SLEEP, на пульте отображается оставшееся время до выключения.

-52-

Работа режима HIGH POWER (повышенная мощность)

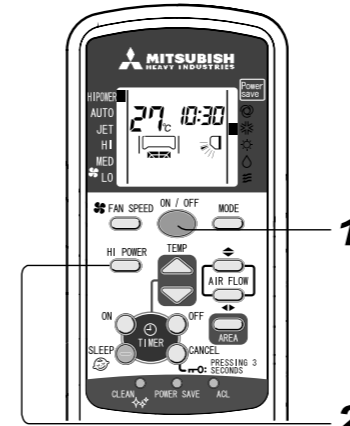

Пульт дистанционного управления для кондиционера.

1 Если кондиционер не работает, направьте на него пульт и нажмите кнопку «ON/OFF».

2 Когда устройство работает в автоматическом режиме (AUTO), режиме охлаждения (COOL), или обогрева (HEAT) при каждом нажатии HI POWER/ECONO происходит переключение индикатора: High power-Economy-Нет индикации (работа в нормальном режиме).

Об интенсивном режиме.

Нажатие кнопки HI POWER/ECONO повышает интенсивность работы и инициирует повышение эффективности охлаждения или обогрева в течение 15 минут.

- В режиме работы с высокой мощностью температура в помещении не контролируется. Когда такая работа вызовет чрезмерное охлаждение или перегрев, один раз нажмите кнопку HI POWER/ECONO для отмены работы в этом режиме.
- Режим работы с высокой мощностью (HIGH POWER) не может использоваться во время осушения (DRY) и работе по таймеру.
- Во время работы таймера включения, режим высокой мощности начнет функционирование сразу после завершения работы таймера.
- Невозможно одновременно подавать прохладный воздух сверху и теплый воздух в ноги в режиме HIGH POWER.
- При работе в режиме TIMER в случае необходимости задать режим HIGH POWER, он задается после того, как закончится время работы в режиме TIMER.

Примечание

Режим высокой мощности будет выключен после начала работы следующих операций:

- 1 Когда еще раз будет нажата кнопка HI POWER/ECONO.
- 2 При изменении режима работы.
- 3 Через 15 минут после начала работы с высокой мощностью.
- 4 Во время работы таймера.
- 5 Когда при нажатии кнопки (скорость вентилятора).

Индикатор интенсивного режима

“○” можно установить, “—” нельзя установить.

	Режим работы			Разные регулировки		
	Авто, охлаждение, отопление	Сушка	Подача воздуха	Влажность	Скорость воздуха	Направление воздуха
Интенсивный режим	—	—	—	—	—	○
Супер-мощный режим	○	○	—	○	—	○

О регулировке скорости вентилятора

■ Во время операций охлаждения или обогрева, Вы можете выбрать режим работы кондиционера.

Выбор режима работы	FAN SPEED
Автоматически регулировать	AUTO
Супер-мощная работа	JET
Интенсивная работа	HI
Стандартная работа	MED
Экономная работа	LO

Нажмите кнопку FAN SPEED и передвигайте знак.

[■ знак], чтобы выбрать нужный Вам режим работы скорости вентилятора.



О супер-мощной работе

Работа с интенсивным воздушным потоком.

Запуск с максимальной скоростью вентилятора, при этом вся комната может быстро обогрета или охлаждена.

-53-

Режим работы ECONOMY (экономичный)

■ Ограничение потребляемой мощности устройства (15А или 10А) для того, чтобы избежать поломки от перепада напряжения, при использовании с другими устройствами. Направьте пульт дистанционного управления на кондиционер.

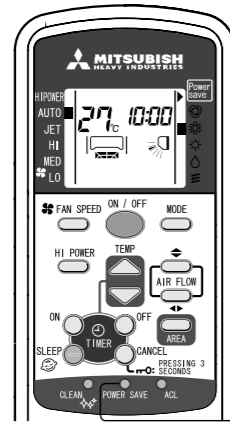

- 1 Нажмите кнопку "POWER SAVE" кончиком шариковой ручки. Каждый раз при нажатии "POWER SAVE", индикатор меняется по очереди следующим образом:

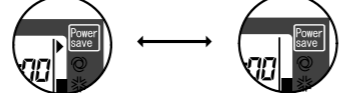

(Включить экономичный режим) (Выключит экономичный режим)
Нажатие кнопки "POWER SAVE OPERATION" повторно, отменяет экономичный режим.

Примечание:

- После установки "экономичного режима", производительность в режиме охлаждения/обогрева снижается.
- Устройство перейдет в «экономичный режим», и будет в нем работать после перезапуска кондиционера с ПДУ и завершения операции очистки (CLEAN).

Параметры зональных настроек

■ Вы можете регулировать поток воздуха внутри всего помещения и в его определенных областях при помощи параметров зональных настроек.

Направьте пульт дистанционного управления на кондиционер.

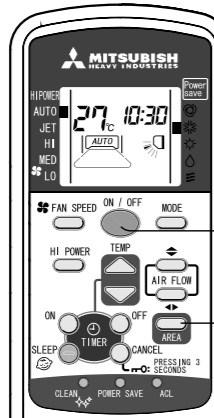

- 1 Если кондиционер не работает. Нажмите кнопку "ON/OFF".

- 2 Нажмите кнопку «Regional Setting». В соответствии с вашими потребностями, путем последовательного переключения выбирайте нужную Вам область помещения. При каждом нажатии кнопки «Regional Setting», будет отображаться выбор в соответствии со следующими инструкциями:

• AUTO-COOL-HEAT operation.



• DRY-AIR-SUPPLY operation.



■ В автоматическом режиме не поддерживаются режимы «HI POWER/JET».

Если Вы не можете подобрать необходимые параметры кондиционирования из-за конфигурации помещения, пожалуйста, попробуйте кнопками «UP/DOWN» или «LEFT/RIGHT» настроить поток воздуха вручную.

ОТМЕНА ЗОНАЛЬНЫХ НАСТРОЕК

- нажатие кнопки «вверх/вниз» отменяет зональные настройки.
- Пользователи могут задавать направления потока, в соответствии со своими потребностями.
- после отмены зональных настроек, при повторном задействовании этой функции, будут показаны предшествующие зональные настройки.

-54-

Регулировка места установки

■ С учетом места установки кондиционера отрегулируйте диапазон отклонения воздушного потока вправо/влево для максимальной эффективности.

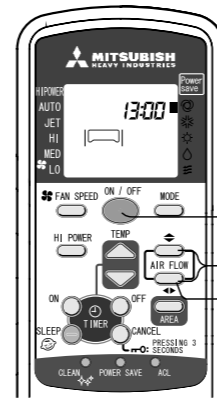

- 1 Если кондиционер работает, нажмите кнопку ON/OFF для его остановки. Регулировку места установки нельзя проводить, пока прибор работает.

- 2 Нажмите и держите нажатыми вместе кнопки AIR FLOW вверх/вниз и влево/вправо в течении 5 секунд и более, загорится дисплей места установки.

- 3 Нажмите кнопку «влево/вправо» и отрегулируйте необходимое место установки. Каждый раз после нажатия кнопки AIR FLOW (влево/вправо) индикатор будет переключаться в следующем порядке:

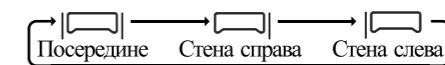

- 4 Нажмите кнопку ON/OFF. Удерживайте в течение 6-10 сек. (пока горит дисплей регулировки места установки) Регулировка места установки кондиционера завершена.

Место установки кондиционера и диапазон отклонения воздушного потока.



Примечание:

- Даже при полном отключении питания, настройки места установки сохраняются и возобновляются при подаче питания. При необходимости изменения места установки, настройку необходимо сделать заново.
- При работающем кондиционере настройки места установки сделать нельзя.
- После замены батареек на дисплее пульта показывается следующая индикация [] .

Режим работы CLEAN (Очистка)

■ Операции очистки CLEAN выполняется после завершения работы устройства в режиме AUTO, режиме охлаждения COOL и сушки DRY, после выключения кондиционера, вентилятор внутреннего блока продолжает работать 30 мин, удаляя влагу из внутреннего устройства, для предотвращения возникновения плесени и бактерий.

Можно установить включение операции удаления аллергенов принудительно каждый раз при выключении кондиционера.

- 1 Нажмите кнопку CLEAN шариковой ручкой. При каждом нажатии кнопки "CLEAN" происходит изменение состояния индикатора в следующем порядке:

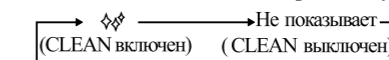

- 2 Нажмите кнопку "ON/OFF" для выключения. Операции очистки (CLEAN) невозможна после прекращения работы в режиме отопления (HEAT), таймера выключения (OFF-TIMER) и спящего режима (SLEEP). Во время операции очистки вентилятор внутреннего устройства работает около получаса.

Чтобы остановить работу нажмите кнопку "ON/OFF"

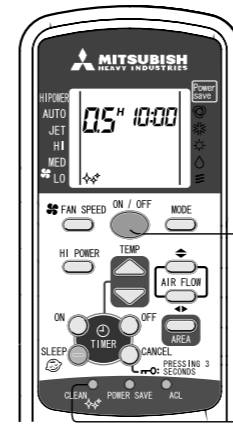

-55-

Режим работы CLEAN (Очистка)

Примечание:

- В соответствии с уровнем влажности воздуха в помещении, кондиционер автоматически выберет подходящую скорость вентилятора для операции очистки (в общей сложности три уровня скорости), и эта скорость не будет меняться в процессе операции CLEAN.
- В процессе работы в режиме CLEAN индикатор горит постоянно.
- В режиме CLEAN, вентилятор внутреннего блока работает около получаса.
- При выключении «воздушного потока», «OFF-TIMER», «SLEEP-TIMER», нельзя использовать операцию CLEAN.
- В режиме CLEAN, нажмите кнопку «SLEEP», и режим CLEAN поменяется на режим «SLEEP».
- Функции CLEAN: удаление влаги из внутреннего блока, препятствуя росту плесени и бактерий, этот режим не предназначен для удаления плесени, микробов или грязи, скопившихся на приборе.
- По умолчанию, функция CLEAN не включена, пользователи должны включить её согласно собственным требованиям.

Настройка блокировки от детей

- Установка блокировки от детей предотвращает неправильное использование и допускает только включение и выключение кондиционера.

Направьте пульт дистанционного управления на кондиционер.

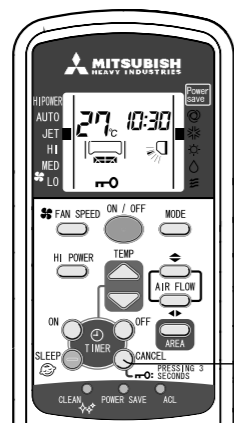

1 Нажмите и удерживайте кнопку «Child Lock» более 3 секунд.

Индикатор показывает, что функция «замок для детей» включена. При данной настройке можно только включать и выключать кондиционер.

Отмены операции «блокировка от детей»

Нажмите кнопку «Child Lock» более 3 секунд. Индикатор исчезает, можно выполнять другие действия.

Примечание:

- При включенном «CHILD LOCK» температура, направление жалюзи и другие параметры, не могут быть изменены. Если необходимо что-то поменять, пожалуйста, отмените «CHILD LOCK».
- Включение и выключение режима HIGH POWER недоступно в режиме «Child Lock», для включения или выключения этого режима отключите «Child Lock», затем измените настройку режима HIGH POWER и снова включите «Child Lock».
- При работе в режиме DRY и работе по таймеру, функцию блокировки для детей включить невозможно.

Аварийное управление прибором

- При отсутствии пульта дистанционного управления, можно временно управлять кондиционером с помощью кнопки «ON/OFF» кнопку, расположенной на приборе.

Действие элементов

- Режим работы: AUTO
- Скорость вращения вентилятора: AUTO
- Воздушного потока: AUTO

- Кондиционер включается при нажатии кнопки «ON/OFF». При повторном её нажатии кондиционер выключается.

Примечание:

- Не нажимайте ON/OFF кнопку в течение 5 секунд. (Если удерживать её дольше 5 секунд, установится режим автоматического охлаждения, используемый во время обслуживания или при перевозке кондиционера.)

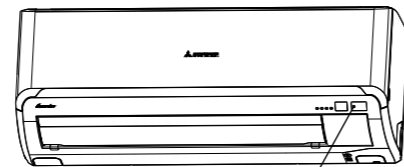

Кнопка ON/OFF

Функция рестарта при полном автоматическом отключении питания

- Что такое функция автоматического рестарта при полном автоматическом отключении питания? Это функция, которая запоминает состояние работы кондиционера воздуха непосредственно перед тем, как произойдет отключение прибора в результате прекращения подачи энергии, а затем автоматически возобновляет режим работы после того, как восстановлено электропитание.

Следующие настройки будут отменены:

- ① Установка Таймера; ② Работа в режиме HIGH POWER (высокой мощности).

Примечание:

- При сбое в подаче энергии установленное значение таймера отменяется. Когда подача энергии возобновится, переустановите таймер.

Уход за пультом дистанционного управления

Замена батареек

Нижеописанные признаки сигнализируют о том, что сели батарейки. Замените старые батарейки новыми.

- Не слышно тонального гудка при передаче сигнала.
- Затухание индикации.

Замечание:

- Не следует использовать старые и новые батарейки вместе.
- Если пульт дистанционного управления не используется в течение длительного времени, выньте из него батарейки.
- Срок эксплуатации батареек, по стандартам JIS или IEC, составляет 6-12 месяцев при нормальных условиях эксплуатации. При использовании батареек в течение более продолжительного срока, или батареек иного типа, возможна утечка жидкости из батареек, что может привести к неполадкам в работе пульта. К неполадкам в работе пульта дистанционного пульта.

<p>1 Снимите заднюю крышку и удалите старые батарейки.</p>	<p>3 Закройте заднюю крышку.</p>
<p>2 Вставьте новые батарейки. (R03 (AAA, Micro)*2)</p>	<p>4 Нажмите концом шариковой ручки или подобным предметом на переключатель.</p> <p>Отображается режим установки таймера.</p>

Использование держателя пульта дистанционного управления.

- При нажатии кнопок CLEAN, «ECONOMY» и «ACL», пожалуйста, нажимайте кончиком шариковой ручки вертикально.
- Не нажимайте кнопки острой шариковой ручкой (карандашом) боковой стороной, это может привести к поломке кнопки «ACL».

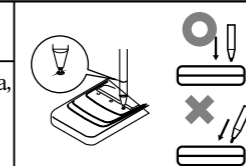

При появлении на дисплее аномальной индикации, нажмите переключатель ACL с помощью кончика шариковой ручки.



- Предполагаемый срок действия батарейки указан на ней. Этот срок может оказаться короче срока действия кондиционера, в зависимости от даты его производства.
- При этом, однако, батарейка может оставаться в рабочем состоянии после истечения ее обычного срока действия.
- Не допускается использование б/у батареек.

Уход за пультом дистанционного управления

Правила обращения с пультом дистанционного управления

<ul style="list-style-type: none"> • Не подходите с ним к местам с повышенной температурой.  	<ul style="list-style-type: none"> • Не оставляйте пульт в местах воздействия прямых солнечных лучей или иного мощного освещения.  	<ul style="list-style-type: none"> • Не бросайте пульт. Обращайтесь с ним осторожно.  
<ul style="list-style-type: none"> • Между пультом и блоком не должно быть никаких препятствий.  	<ul style="list-style-type: none"> • Не проливайте на пульт воду и другие жидкости.  	<ul style="list-style-type: none"> • Не кладите на пульт тяжёлые предметы.  

Если пульт дистанционного управления не работает

- Возможно сели батарейки?
 О «замене батареек» см. выше. Замените старые батарейки новыми и повторите операцию.
- Если пульт дистанционного управления попрежнему не работает, воспользуйтесь аварийным управлением.
 Стр 56 Обратитесь к вашему дилеру.

Советы по эксплуатации

- Чтобы использовать кондиционер наиболее экономичным и удобным образом, следуйте следующим рекомендациям.

<p>Устанавливайте подходящую температуру в помещении.</p> <p>Подходящая температура</p>  <p>Чрезмерно высокая или низкая температура вредны для вашего здоровья и впусую расходуют электроэнергию.</p>	<p>Регулярно чистите фильтр воздуха.</p>  <p>Засоренный фильтр блокирует поток воздуха и снижает эффективность работы кондиционера.</p>	<p>Избегайте прямого попадания солнечных лучей и воздушного потока.</p>  <p>В режиме охлаждения защитайтесь от прямых солнечных лучей. Закрывая занавески и оконные жалюзи. Держите закрытыми окна и двери, за исключением ситуаций проветривания.</p>
<p>Правильно регулируйте направление воздушного потока.</p>  <p>Задайте правильное горизонтальное и вертикальное направление воздушного потока, чтобы поддерживать постоянную комфортную температуру.</p>	<p>Включайте прибор только по мере необходимости.</p>  <p>Правильно используйте таймер работы прибора в нужное время.</p>	<p>Когда кондиционер работает на охлаждение не используйте нагревательные приборы.</p>  <p>По возможности держите нагревательные приборы за пределами комнаты.</p>

-58-

Уход за кондиционером

Перед чисткой

Выключите кондиционер, отключите питание.



Не допускайте попадания воды.

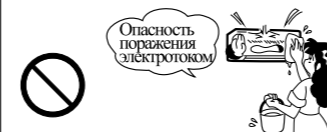

Протирайте прибор мягкой сухой тряпочкой.

- Не трогайте алюминиевые ребра теплообменника.
- Используйте устойчивую лестницу или другие надежные подставки во время удаления приточной панели и фильтра.

Запрещается использовать следующее:

- Горячую воду (более 40 °C). Она может вызвать деформацию блока или его обезвечивание.
- Бензин, растворитель, бензол и другие полировочные средства и т. п. Они могут деформировать блок или оставить царапины на нём.

Примечание:

- Засорение воздушного фильтра пылью и т. д. плохо влияет на работу прибора в режимах охлаждения/отопления, и при этом повышается уровень шума. Загрязнение может также привести к излишнему потреблению электроэнергии. Пожалуйста, регулярно чистите фильтр воздуха.
- Перед съемом воздушного фильтра, обязательно выключите питание кондиционера.

Во время рабочего сезона

Чистка воздушного фильтра. Делайте это раз в две недели.

1 Снимите воздушный фильтр.

- 1 Снимите решётку воздухозаборника потянув её, как показано на рисунке.
- 2 Слегка держась за ручки с двух сторон и немного оттягивая, вытяните решётку, как показано на рисунке.

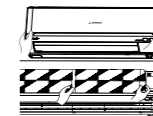

2 Чистка

Если фильтр слишком грязный, помойте его теплой водой (примерно 30 °C) и тщательно просушите.

⚠ ВНИМАНИЕ!

- Запрещается промывать фильтр кипятком.
- Запрещается сушить фильтр над открытым огнём.
- Снимайте фильтр осторожно.



3 Установите воздушный фильтр на место.

- Прочно удерживая фильтр с обеих сторон, как показано на рисунке, установите его на место.
- Если кондиционер будет работать без фильтра, то он может засориться, и это приведёт к поломке.



Чистка кондиционера

- Протирайте блок сухой, мягкой тряпочкой, или используйте пылесос.
- Если блок слишком грязный, протрите его тряпкой, смоченной тёплой водой.

Чистка блока

Стр 43

- Демонтаж, установка блока.
- Панель можно промывать в воде. После промывки удалите влагу с панели и просушите под прямым солнечным светом.

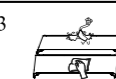

-59-

Уход за кондиционером

В конце сезона	В начале сезона
<p>1 Установите переключатель температуры на 30 °С и включите прибор на полдня в режим охлаждения. Просушите внутренние детали прибора.</p>	<p>1 Убедитесь в отсутствии любых предметов, которые могут препятствовать движению воздушного потока в области входных и выходных воздушных отверстий на внутреннем и наружном приборах.</p>
<p>2 Остановите прибор и выключите автомат питания. При выключенном автомате питания прибор потребляет примерно 2Вт; выключите прибор по окончании сезона для обеспечения безопасности и для экономии электроэнергии.</p>	<p>2 Убедитесь в отсутствии коррозии на монтажном основании.</p>
<p>3 Прочистите фильтры воздуха и установите их на место.</p>	<p>3 Убедитесь в отсутствии поломок, а также в том, что провод заземления не отсоединен.</p>
<p>4 Прочистите внутренний и наружный блоки кондиционера.</p>	<p>4 Убедитесь в том, что фильтры воздуха прочищены.</p>
<p>5 Достаньте батарейки из пульта дистанционного управления.</p>	<p>5 Выключите автомат питания.</p>
	<p>6 Вставьте батарейки в пульт дистанционного управления.</p>

Установка, проверка и замена воздушного фильтра

• Установка фильтра

- Откройте воздухозаборную решетку и выньте воздушные фильтры.
- Установив фильтр в рамку, установите его в кондиционер.
- Установив фильтр с рамкой в кондиционер, установите воздухозаборную панель на место.

• Проверка и замена воздушного фильтра

- Откройте воздухозаборную решетку, снимите фильтр.
- Выньте фильтр из рамки проверьте его. Используйте пылесос для удаления пыли и грязи с фильтра. Если фильтр грязный до такой степени, что уже его невозможно очистить, или используется около года, замените (обычно следует менять фильтр примерно раз в год, но фактический срок его эксплуатации зависит от условий использования).
- Установив фильтр в рамку, вставьте его в кондиционер.
- Установив фильтр с рамкой в кондиционер, установите воздухозаборную панель на место.



Для приобретения нового фильтра обратитесь к официальным дилерам.

Элемент	Функция
Фотокаталитический мощный дезодорирующий фильтр	Устраняет неприятные запахи уничтожаются на фильтре за счет дезодорирующего эффекта.
Натуральный энзимный фильтр	При помощи энзимов уничтожает плесень и бактерии на фильтре, воздух в комнате остается чистым.

-60-

Правильно ли установлен кондиционер?

Подходящее место для установки

- Есть ли какие-либо препятствия с лицевой стороны внутреннего блока, препятствующие нормальной вентиляции и функционированию кондиционера?
- Не устанавливайте прибор в следующих местах:
 - место, где существует опасность утечки воспламеняющихся газов.
 - в местах значительного разбрызгивания масла.
- При использовании кондиционера в области источника повышенных температур и в других местах, где генерируются сернистые газы, или на морском курорте, подверженном воздействию морских ветров, из-за коррозии материалов может произойти повреждение, поэтому проконсультируйтесь с Вашим дилером.
- Внутренний блок кондиционера и пульт должны находиться на расстоянии как минимум одного метра от телевизора или радиоприёмника.
- Проведите дренаж жидкости, полученной в результате осушения воздуха, из внутреннего блока в месте, где влага отводится полностью.

Следите за уровнем рабочего шума

- При установке прибора следите за тем, чтобы место установки смогло выдержать вес кондиционера и не увеличивало уровень рабочего шума или вибрации. Если существует вероятность передачи вибрации по дому. Закрепите прибор с помощью виброзащитных прокладок, устанавливаемых между прибором и монтажными деталями.
- Выберите такое место, где холодный или теплый воздух, или шум внутреннего и наружного блоков не помешают Вашим соседям.
- Не оставляйте никаких препятствий рядом с входным и выходным воздушными отверстиями внутреннего блока. Это может привести к неправильному функционированию кондиционера и увеличению уровня рабочего шума.
- Если Вы услышите необычный шум во время работы прибора, обратитесь к Вашему дилеру.

Проверка и техническое обслуживание

- В зависимости от сервисного состояния и условий эксплуатации внутренние детали кондиционера воздуха могут загрязниться по прошествии нескольких рабочих сезонов (от 3 до 5 лет). Загрязнение снижает эффективность работы прибора. В дополнение к обычной чистке рекомендуется проводить проверки и техническое обслуживание. (Долговечность исправного кондиционера воздуха увеличивается)
- Для проверки и технического обслуживания, связывайтесь с Вашим дилером. (За предоставление этих услуг взимается плата)
- Мы рекомендуем Вам проводить такие проверки и техническое обслуживание вне его рабочего сезона.
- Если шнур питания кондиционера поврежден, его замена должна производиться ремонтной организацией, назначенной заводом-изготовителем, так как в данном случае необходим специальный инструмент.

-61-

Пожалуйста Запомните!

<p>Устройство не удается запустить сразу же после его остановки.</p> <p>(Горит лампочка RUN) Не работает.</p>	<p>Перезапуск заблокирован на 3 минуты после того, как вы остановили работу устройства для его защиты.</p> <p>Подождите 3 минуты.</p> <p>Трехминутный таймер защиты в микрокомпьютере автоматически запустит устройство.</p>
<p>При запуске режима HEATING (отопление) отсутствует воздушный поток.</p> <p>Лампочка RUN медленно мигает (1,5 сек. вкл. 0,5сек. выкл)</p>	<p>Выход воздуха остановлен для того, чтобы предотвратить выдувание холодного воздуха до того момента, пока не прогреется теплообменник (от 2 до 5 минут) — программа HOT KEEP (поддержание температуры обогрева).</p>
<p>Воздух не поступает в течение 5-10 минут или не нагревается при работе режима HEATING (отопление).</p> <p>Лампочка RUN медленно мигает (1,5 сек. вкл. 0,5сек. выкл)</p>	<p>При низкой уличной температуре и высокой влажности прибор иногда автоматически выполняют операцию размораживания. Пожалуйста, подождите. В процессе размораживания из наружного блока иногда капает вода или выходит пар.</p>
<p>При запуске режима DRY(сушка) отсутствует воздушный поток. (лампочка RUN горит)</p>	<p>Вентилятор внутреннего блока иногда может останавливаться во избежание повторного испарения конденсата и для сбережения электроэнергии.</p>
<p>В режиме охлаждения COOL из прибора выходит пар.</p>	<p>Это может происходить при очень высокой комнатной температуре и влажности в помещении. Выход пара прекращается при снижении температуры и уровня влажности.</p>
<p>Чувствуется неприятный запах.</p>	<p>Воздух, выдуваемый во время работы кондиционера, может пахнуть. Это вызвано попаданием в прибор табачного дыма или косметических средств.</p>
<p>Слышен слабый булькающий звук.</p>	<p>Это вызвано циркуляцией хладагента внутри кондиционера.</p>
<p>Слышно слабое потрескивание.</p>	<p>Это является следствием работы клапана управления хладагента или электрических компонентов.</p>
<p>Вы слышите шипение или щелкающий звук.</p>	<p>Оно вызвано тепловым расширением или сжатием.</p>
<p>После перерыва в подаче электропитания и его возобновления, устройство не запускается.</p>	<p>Если функция автоматического перезапуска не настроена, устройство не перезапустится. Для перезапуска кондиционера воспользуйтесь пультом дистанционного управления.</p>
<p>Не принимаются сигналы с пульта дистанционного управления.</p>	<p>Сигналы с пульта дистанционного управления могут не приниматься в случае, если приёмник сигналов на кондиционере попал в зону воздействия прямых солнечных лучей или иного яркого источника света. В этом случае уберите солнечное освещение, или ослабьте источник иного освещения.</p>
<p>На выдувных решетках прибора возможно образование влаги.</p>	<p>Если в условиях высокой влажности прибор долгое время не эксплуатировался, на выдувных решетках возможно образование влаги и капание воды.</p>
<p>Из внешнего блока слышится свистящий шум.</p>	<p>Шум говорит об увеличении или уменьшении скорости вращения компрессора.</p>
<p>Вентилятор не может остановиться сразу же после остановки прибора.</p>	<p>Вентилятор внутреннего прибора: Вентилятор не будет останавливаться в течение 2 часов, если установлена операция очистки CLEAN. Вентилятор внешнего прибора: Для защиты прибора вентилятор не будет останавливаться в течение приблизительно 1 минуты.</p>
<p>Лампочка RUN будет продолжать гореть, несмотря на то, что работа была остановлена.</p>	<p>Индикатор RUN горит во время операции очистки (CLEAN). После окончания операции очистки (CLEAN) индикатор погаснет.</p>

-62-

Возможные неисправности и способы их устранения

Перед тем, как вызвать сервисную службу, пожалуйста, произведите следующие проверки.

Кондиционер не работает.		
<p>Возможно, выключатель питания выключен?</p>	<p>Установлен ли таймер в положение «ON TIMER»?</p>	<p>Возможно, произошло отключение электроснабжения или перегорел предохранитель?</p>
Слабое охлаждение или отопление		
<p>Установлен ли термостат на подходящую температуру?</p> <p>Подходящая Температура</p>	<p>Чист ли фильтр воздуха? (Не засорен ли?)</p>	<p>Возможно, Вы забыли закрыть двери или окна?</p>
Слабое охлаждение		
<p>Возможно, в комнату проникают прямые солнечные лучи?</p>	<p>Возможно, в комнате работает источник тепла?</p>	<p>Возможно, в помещении слишком много людей?</p>
<p>Если после вышеуказанной проверки, кондиционер не работает должным образом, и у Вас остаются сомнения после ознакомления с информацией на стр. 62, или если присутствуют симптомы, описанные на стр. 63, отключите питание, пожалуйста, и обратитесь к своему дилеру.</p> <p>Данный кондиционер работает на новом экологически безопасном хладагенте (R410A). Перед тем, как просить гарантийное обслуживание у дилера, нужно уточнять тип хладагента.</p>		
Ситуации, в которых необходимо незамедлительно связаться с вашим дилером		
<p>В случае следующих ситуаций, пожалуйста, немедленно выключите питание и свяжитесь с Вашим дилером.</p>		
<p>Постоянно перегорает предохранитель или выключатель.</p>	<p>Кабель питания сильно нагревается.</p> <p>Предупреждение!</p> <p>Если изоляционный слой шнура питания испорчен, для того, чтобы избежать несчастного случая, свяжитесь с дилером или квалифицированным инженером для замены.</p>	
<p>Начинаются неполадки в работе телевизора, радиоприёмника или иного оборудования.</p>	<p>Выключатель не включается должным образом.</p>	<p>Во время работы слышен странный шум.</p>
<p>Наблюдается неправильная работа прибора при нажатии кнопки ON/OFF, прибор продолжает работать неправильно даже после выключения питания и перезапуска прибора после 3-минутного интервала.</p> <p>Уже прошло 3 минуты, но почему кондиционер не работает?</p>	<p>Лампочки RUN и TIMER, расположенные на индикаторной панели прибора быстро мигают (0,5 сек. ВКЛ. , 0,5 сек. ВЫКЛ) и не горят.</p> <p>пуск дистанц. HI/JET эконом.</p>	

-63-

Функция самодиагностики

■ Мы стремимся к постоянному совершенствованию изделий путём установки индикаторов, указывающих на появление каждой из описанных ниже неисправностей, цифры в таблице означают количество миганий в течение 8 – секундного цикла (под миганием подразумевается включение и выключение светодиодных индикаторов в течение 0,5 сек).

		Описание неисправности	Индикатор RUN	Индикатор TIMER	Дисплей
Внутренний блок	Датчик	Ошибка датчика теплообменника	1	горит	06
		Ошибка датчика температуры в помещении	2	горит	--
	Другие	Ошибка двигателя внутреннего вентилятора	6	горит	16
		Ошибка связи с дисплеем	--	--	00
Наружный блок	Датчик	Ошибка датчика наружной температуры	Непрерывное мигание	1	38
		Ошибка датчика жидкостной трубы наружного теплообменника	Непрерывное мигание	2	37
		Ошибка датчика нагнетательного трубопровода	Непрерывное мигание	4	39
		Ошибка датчика всасывающей трубы (Только в случае мульти-сплит систем)	Непрерывное мигание	5	53
	Другие	срабатывание защиты от перепадов напряжения.	горит	1	42
		Неисправность наружного блока	горит	2	59
		Срабатывание защиты от высокого давления в холодильном контуре	горит	Непрерывное мигание	35
		Токовая отсечка	горит	3	58
		защита от перегрева компрессора	горит	5	36
		Ошибка последовательное передачи сигнала	горит	6	05
		Ошибка электродвигателя вентилятора наружного блока	горит	7	48
		Ошибка блока питания	горит	4	51
		Неисправность силового транзистора	5	горит	47
		защита холодильного контура	7	горит	57
Блокировка ротора компрессора	2	2	60		

-64-

Инструкция по установке

Инструменты для установки (обязательно)		Содержание упаковки		
Номер	Название деталей	Шт.	Место хранения	
1	Отвертка (крестовая)			
2	Нож			
3	Пила			
4	Измерительная рулетка			
5	Молоток			
6	Гаечный ключ			
7	Динамометрический ключ (14, 0-62, 0 N·m (1, 4-6, 2 kgfm))			
8	Перфоратор (диаметр 65 мм)			
9	Гаечный ключ (шестиугольный)(4мм)			
10	Вакуумный насос			
11	Обратный клапан вакуумного насоса типа предотвращения противотока (специально для R410A)			
12	Манометрический коллектор (специально для R410A)			
13	Заправочный шланг (специально для R410A)			
14	Инструмент для развальцовки (специально для R410A)			
15	Течеискатель (специально для R410A)			
16	Труборасширитель (для расширения трубы)			
①	Внутренний блок	1	Установка в помещении	
②	Монтажная пластина	1	Установка в помещении	
③	Винты - саморезы (для монтажного кронштейна)	5	Установка в помещении	
④	Батарейка(R03 1, 5V)	2	Установка в помещении	
⑤	Инструкция по пользованию и установке	1	Установка в помещении	
⑥	Пульт	1	Установка в помещении	
⑦	Фильтры тонкой очистки	2	Установка в помещении	
⑧	Наружный блок	1	Установка идет на улице	
⑨	Водоотводный патрубок	1	Установка идет на улице	
⑩	Заглушка дренажного отверстия	1	Установка идет на улице	

-65-

Меры безопасности

- До начала эксплуатации системы внимательно ознакомьтесь с приведенными здесь мерами безопасности, чтобы обеспечить нормальную работу.
- Меры безопасности классифицируются по категориям “⚠ ОПАСНО!” или “⚠ ВНИМАНИЕ!” Заголовок “⚠ ОПАСНО!” означает, что несоблюдение приведенных под ним мер безопасности может привести к тяжелым последствиям (смерть, серьезная травма и т.п.). Тем не менее, заголовок “⚠ ВНИМАНИЕ!” также может указывать на вероятность серьезных последствий. Неукоснительно соблюдайте приведенные меры предосторожности - это необходимое условие вашей безопасности.
- Принимайте соответствующие меры предосторожности для установщиков, такие как ношение защитной одежды, перчаток и т.д., после этих начинайте установку.
- При установке данного оборудования в высоком месте, обратите внимание на инструменты чтобы они не упали.
- При появлении ненормального шума во время работы, свяжитесь с местным дилером.
- После установки и ввода в эксплуатацию, после уточнения нормальной работы кондиционера, по инструкции по эксплуатации выскажите клиентам метод использования и технического обслуживания.
- Условные знаки, часто используемые в дальнейшем, имеют следующий смысл:

	Строго запрещено		Строго следуйте инструкциям		Обеспечьте надежное заземление
--	-------------------------	--	------------------------------------	--	---------------------------------------

- После прочтения руководства по эксплуатации, пожалуйста, держите его под рукой, для справок. При передаче управления другому лицу, обязательно обеспечьте его данным руководством.

⚠ ОПАСНО!

- **Монтаж должен обязательно проводиться квалифицированными монтажниками.**
Если потребитель монтирует оборудование самостоятельно, может случиться утечка воды, поражение током, ожоги и травмы, система может выйти из строя.
- **При монтаже необходимо строго соблюдать инструкцию по монтажу.**
Неправильный монтаж может вызвать повреждение деталей, травмы, утечку воды, поражение током, пожар и другие аварии.
- **Только для бытового использования**
При установке в производственных помещениях кондиционер может работать неправильно.
- **Применяйте только оригинальные аксессуары и материалы, рекомендованные производителем при монтаже.**
Использование деталей, не рекомендованных производителем может вызвать падение машины, утечку воды, поражение током, пожар, утечку хладагента, несоответствие характеристикам, невозможность управления, травмы и т.д.
- **Монтаж следует проводить в местах, где есть возможность надежного крепления оборудования и обеспечивается устойчивость при землетрясении и сильном ветре.**
Монтаж в неподходящем месте может вызвать падение оборудования, что может привести к его поломке машины и травмам.
- **На случай утечки хладагента, необходимо организовать вентиляцию в месте проведения работ.**
Если хладагент вступает контакт с открытым огнём, образуется ядовитый газ.
- **При выполнении работ с трубами хладагента, проверке на герметичность и вакуумировании, нельзя открывать сервисные порты на жидкостной и газовой магистралях.**
При выполнении работ с трассами хладагента, если при открытом сервисном порте работает компрессор, возможна резкая утечка хладагента, что может привести к обморожениям и другим травмам. Кроме того, в холодильный контур может попадать воздух, что может вызвать аномальное возрастание давления, разгерметизацию холодильного контура и, как следствие, травмы.
- **Электрические подключения должен производить квалифицированный электромонтажник в соответствии с действующими правилами по электромонтажу, должна использоваться выделенная линия электропитания.**
Недостаток мощности источника питания и неправильное подключение могут привести к невозможности нормальной работы оборудования, поражению током и пожару.
- **Отключите источник питания перед началом электромонтажных работ.**
Если не отключить источник питания, может произойти поражение током, оборудование может работать некорректно.
- **Используйте электрический кабель в соответствии с нормами безопасности, подходящий по номинальному рабочему току.**
Применение неподходящего электрического кабеля приведёт к его чрезмерному нагреву или пожару.
- **Данный прибор соединяется с источником питания обязательно через защитный автомат с расстоянием между контактами не менее 3 мм (номинал: 16А).**

-66-

⚠ ОПАСНО!

- **Если кондиционер устанавливается в небольшом помещении, следует принимать предупредительные меры во избежание превышения предельно допустимой концентрации хладагента при его утечке.**
Проконсультируйтесь о предупредительных мерах со специалистом. Концентрация хладагента выше предельно допустимой может вызвать нехватку кислорода в помещении, что может привести к серьезным последствиям.
- **После завершения монтажа убедитесь в отсутствии утечки хладагента.**
При контакте хладагента с источниками огня - печами или иными горячими поверхностями, может образовываться ядовитый газ.
- **Применяйте только те трубы, гайки и инструмент, которые предназначены для работы с R410A.**
Использование гаек для вальцовочного соединения, предназначенных для работы с традиционными хладагентами может вызвать поломку оборудования, и одновременно из-за разгерметизации холодильного контура привести к серьезной аварии.
- **Затягивайте гайки вальцовочных соединений динамометрическим ключом установленным способом.**
Если гайки вальцовочных соединений затянуты чрезмерно сильно, может произойти взрыв и утечка хладагента после длительной работы.
- **Если прибор подключается к источнику питания при помощи вилки, она должна обязательно соответствовать стандарту IEC60884-1.**
- **Применяйте подходящий электрический кабель для электрических подключений, прочно закрепляйте электрический кабель на клеммной колодке, не допускайте натяга электрического кабеля, во избежание чрезмерной нагрузки на клеммную колодку.**
Плохой контакт в местах подсоединения электрического кабеля приведёт к чрезмерному нагреву или пожару.
- **Кабель следует укладывать таким образом, чтобы его нельзя было дополнительно вдвинуть внутрь электрического бокса, правильно устанавливать крышку и сервисную панель.**
Неправильная установка может вызвать повышенную температуру, пожар и т.д.
- **Обязательно устанавливайте сервисную панель.**
Ошибочная установка или отсутствие панели может привести к попаданию пыли или воды и, в итоге, к поражению током или пожару.
- **Обязательно отключайте питание при монтаже, проверке или ремонте.**
Если не отключить питание, может неожиданно заработать вентилятор, что приведёт к поражению током, поломке оборудования или травмам.
- **При сборе хладагента перед закрытием сервисных портов и отсоединением труб хладагента убедитесь в остановке компрессора.**
Если отсоединить трубы хладагента до остановки компрессора при открытых сервисных портах, возможна резкая утечка хладагента, что может привести к обморожениям и травмам. Кроме того, в холодильный контур может попадать воздух, что приведет к чрезмерному повышению давления, разгерметизации холодильного контура и травмам.
- **Не выводите дренаж в места, где могут накапливаться ядовитые газы, такие как сернистый газ.**
Ядовитые газы могут попасть в кондиционируемое помещение и создать угрозу здоровью пользователя.
- **Нельзя включать кабель питания в удлинитель, запрещается удлинять кабель питания или включать оборудование в одну розетку совместно с другими электроаппаратами.**
Из-за плохого контакта, некачественной изоляции и скачков тока может случиться пожар, поражение током и т.д.
- **Нельзя выбрасывать R410A в атмосферу: R410A является парниковым газом, выброс его в атмосферу способствует глобальному потеплению на Земле.**
- **При монтаже и разборке кондиционера не допускайте попадания воздуха в холодильный контур.**
Попадание воздуха в холодильный контур приведет к чрезмерному повышению давления, разгерметизации холодильного контура и травмам.
- **Запрещается делать скрутки и петли на кабеле питания, запрещается допускать деформацию вилки кабеля питания.**
Возможно поражение током, чрезмерный нагрев, пожар и т.д.
- **При снятии сервисной панели или других защитных панелей, убедитесь, что кондиционер не работает.**
Касание вращающихся деталей, горячих поверхностей или деталей, находящихся под высоким напряжением может привести к травмам, ожогам или поражению электрическим током. Насильственное управление вращающейся частью и устройством при регуляторе температуры защиты от короткого замыкания или использование не указанных частей могут привести к пожару или растрескиванию.
- **Запрещается изменение защитных устройств самого кондиционера или тех, что находятся на месте его установки.**
Установка переключателя для принудительного отключения датчика давления или термозащиты, использование не рекомендованных производителем деталей могут привести к пожару или разгерметизации холодильного контура.

-67-

⚠ ОПАСНО!

- **При подключении заземления нужно проявлять осторожность.**
Не подключайте провод заземления к газовым и водяным трубам, громоотводу или заземлению телефонных линий. Ошибочное подключение провода заземления может вызвать короткое замыкание, из-за чего возможно поражение электрическим током и т.д. Не подключайте провод заземления к газовой трубе, потому что утечка газа может привести к взрыву или возгоранию.

⚠ ВНИМАНИЕ!

- **Для источника питания используйте защитный автомат правильного номинала.**
Использование защитного автомата неправильного номинала может привести к выходу кондиционера из строя и пожару.
- **Необходимо установить прерыватель замыкания на землю.**
Если не установить прерыватель замыкания на землю, это может привести к пожару или поражению электрическим током.
- **Обеспечьте необходимое пространство для проверки и технического обслуживания, указанное в руководстве по монтажу.**
Недостаток пространства может стать причиной падения кондиционера с места установки, вызывая травмы и другие несчастные случаи.
- **После технического обслуживания необходимо вернуть все провода и кабельные стяжки в исходное состояние, уложить их обратно в канал для проводки, и обеспечить необходимый зазор между всеми металлическими деталями**
- **Будьте осторожны при переноске кондиционеров вручную.**
Если вес кондиционера более 20 кг, переноску должны осуществлять два человека или более. Не используйте пластиковые веревки, при переноске кондиционеров руками необходимо использовать ручки и перчатки, чтобы уменьшить риск пореза алюминиевыми ребрами теплообменников.
- **Осторожно обращайтесь с упаковочными материалами.**
В упаковочных материалах применяются гвозди и дерево, неаккуратное обращение с ними может привести к травме. Во избежание удушья, держите полиэтиленовые пакеты подальше от детей, утилизируйте упаковку сразу после вскрытия.
- **Трубы хладагента должны быть теплоизолированы во избежание конденсации влаги и теплопотерь.**
Неправильная теплоизоляция может привести к образованию конденсата который может повредить потолок, пол, мебель и другие предметы.
- **Если кондиционер используется совместно с вытяжным вентилятором, в режимах охлаждения и осушки, возможно обратное течение конденсата из-за отрицательного относительного давления воздуха в помещении. Таким образом, необходимо обеспечить возможность поступления воздуха в помещение, чтобы обеспечить определенный воздухообмен (например, оставить просвет в дверях). Кроме того, если устройство вентиляции обслуживает квартиры на верхних этажах высотных зданий и при этом создается отрицательное относительное давление воздуха, необходимо также обеспечить поступление воздуха.**
- **Установите на электропроводке изолятор или выключатель в соответствии с местными законами и правилами по производству электромонтажных работ.**

- **Не устанавливайте кондиционер в следующих местах.**
 - В местах, где в воздухе может быть взвесь углеродных волокон, металлических порошков и т.д.
 - В местах, где в воздухе может возникать газообразный сульфид, газообразный хлор, кислоты и щелочи. Эти вещества будут влиять на кондиционер.
 - На транспортных средствах и судах.
 - В местах, где часто используются косметические средства, особенно спреи.
 - В местах, где может возникать большое количество дыма или пара, например, кухни, мастерские.
 - В местах, где работают с высокочастотные устройства.
 - В местах с повышенным содержанием соли в воздухе, например, прибрежных районах.
 - В местах, где может образовываться толстый слой снега.
 - В местах, часто окутанных смогом.
 - На высокогорье (более 1000 м над уровнем моря).
 - В местах, где может выделяться хлор.
 - В местах, где может иметься влияние источников теплового излучения.
 - В местах плохой циркуляции воздуха.
 - В местах, где при входе и выходе есть барьеры.
 - В местах, где может возникать замкнутая циркуляция воздуха (при установке нескольких кондиционеров).
 - В местах, где наружный блок может быть подвержен воздействию сильных ветров, что может вызывать снижение производительности, коррозию и повреждение компонентов, выход из строя и пожар.

-68-

⚠ ВНИМАНИЕ!

- **Не устанавливайте наружный блок в следующих местах.**
 - Где выдуваемый горячий воздух и шум при работе наружного блока будут мешать соседям.
 - Где выдуваемый из наружного блока воздух, попадая непосредственно на животных или растения, может оказать отрицательное влияние на них.
 - В местах, где шум и вибрация наружного блока и рабочий шум могут сильно мешать (через стену от спальни и т.д.)
 - В местах, где повышенная вибрация может негативно влиять на прочность основания для установки.
 - В местах, где имеются приборы, чувствительные к высокочастотным помехам (на расстоянии не менее 5 м от телевизора или радио)
 - В местах, из которых может быть затруднен отвод жидкости, это негативно влияет на окружающую среду и приводит к жалобам.
- **Не устанавливайте кондиционер в местах, где могут накапливаться ядовитые (например, сернистый газ) или легковоспламеняющиеся газы (например, пары растворителя, природный газ).**
Коррозионные газы могут вызвать коррозию теплообменника, пластмассы и другие проблемы, горючие газы могут стать причиной пожара.
- **Не используйте бывшие в длительном употреблении кронштейны для установки наружного блока; длительное использование наружного блока вызывает коррозию и повреждение кронштейнов.**
Использование старых и поврежденных кронштейнов может привести к падению кондиционера и, как следствие, к травмам и другим происшествиям.
- **Не используйте кондиционер возле оборудования, которое создает магнитное поле или высокочастотные электромагнитные волны.**
Преобразователи, резервные генераторы, медицинское высокочастотное оборудование, оборудование радиосвязи и т.д. будут влиять на кондиционер и приводить к его некорректной работе и повреждению. В то же время, кондиционер будет также влиять на медицинское оборудование и оборудование радиосвязи, вмешиваясь в их функции и приводить к помехам.
- **Не прикасайтесь к всасывающему патрубку и алюминиевым ребрам теплообменника наружного блока.**
Это может привести к травме.
- **Не устанавливайте наружный блок в местах, где он может легко стать местом гнезда насекомых и мелких животных.**
Насекомые и мелкие животные могут попадать в электронные компоненты и приводить к их повреждению или возгоранию. Напомните пользователям, что окружающее пространство необходимо содержать в чистоте.
- **Не используйте в качестве предохранительных устройств, нежели предохранитель с правильным номиналом.**
Использование медных или других металлических проводов для восстановления цепи может привести к выходу из строя кондиционера, пожару и т.д.
- **Не прикасайтесь к кондиционеру, не нажимайте никакие кнопки мокрыми руками.**
Это может вызвать поражение электрическим током.
- **При работе системы, не трогайте руками трубопроводы хладагента.**
Трубопроводы хладагента могут быть очень горячими или очень холодными, в зависимости от ситуации, касание может вызвать ожог или обморожение.
- **Не кладите никакие предметы на наружный блок и движущиеся части кондиционера.**
Это может привести к повреждению предмета или травмам.

Как снимать и устанавливать переднюю панель

- **Снимать**
 - ① Снимите решетку на входе воздуха.
 - ② Открутите 2 винта, фиксирующие переднюю панель.
 - ③ Откройте 3 защелки, находящиеся в верхней части передней панели.
- **Устанавливать**
 - ① Снимите воздушный фильтр.
 - ② Установите переднюю панель.
 - ③ Закрутите 2 винта, фиксирующие переднюю панель.
 - ④ Установите воздушный фильтр.
 - ⑤ Установите решетку на входе воздуха.

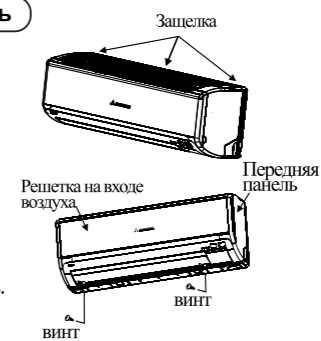

-69-

Выбираем место для монтажа

Внутренний блок

- Место, вдали от нагревательных приборов или батарей центрального отопления.
- Выберите такое место для установки кондиционера, где шум и вибрации будут минимальны.
- Место, где достаточно пространства для сервисного обслуживания.
- Место, где удобно устанавливать трубопровод и электропроводку.
- Место, где нет прямых солнечных лучей и сильного источника другого излучения.
- Проследите, чтобы устройство по удалению влаги и конденсата находилось на достаточном расстоянии от кондиционера.
- Место, которое находится не менее, чем в 1 м. от телевизора или радиоприёмника. (Работа кондиционера может вызывать помехи).

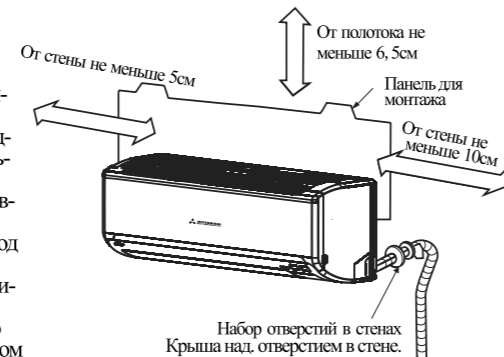

Наружный блок

- Если над кондиционером установлен навес, чтобы предотвратить попадание прямых солнечных лучей и дождя, удостоверьтесь, что поток теплого воздуха от конденсатора не встречает препятствий.
- Выберите место для кондиционера так, чтобы тёплый воздух и шум не причиняли беспокойства соседям.
- Место, где имеются условия для монтажа и ремонта.
- Выберите такое место для установки кондиционера, где шум и вибрации будут минимальны.
- ※ Избегайте установки в следующих местах:
 - Место, расположенное близко к спальне, чтобы шум при работе не вызывал проблем.
 - Место, где возможна утечка воспламеняющегося газа.
 - Место, где дует сильный ветер.

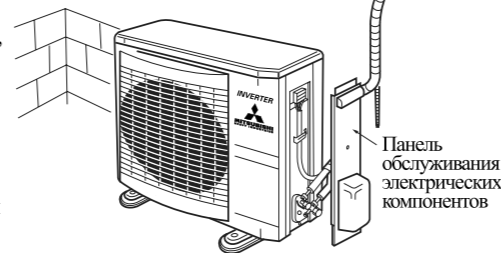

Выбираем место для монтажа

- Обеспечьте расстояние минимум 10см от стены по сторонам забора воздуха. (если высота ограждения выше 1,2 м., обеспечьте достаточное пространство для обслуживания между оборудованием и стеной).
- После монтажа оборудования, нужно обеспечить следующие размеры.

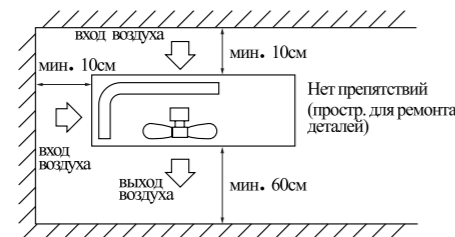

⚠ Внимание!
Если стена выше 1,2м, то нужно закладывать большие размеры, чем те, что указаны.

-70-

Монтаж внутреннего блока

Установка монтажной пластины

Фиксация монтажной пластины

Прочно прикрепите пластину к опорным элементам стены (опоры, колонны). Проверьте его горизонтальность, а затем надежно установите блок.

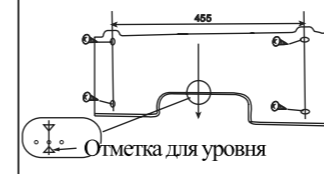

○ Заверните шурупы (не до конца) и скорректируйте положение пластины так, чтобы она была расположена горизонтально.



○ Установите пластину в горизонтальное положение, поворачивая ее вокруг неподвижного отверстия.

Отношение между пластиной установления

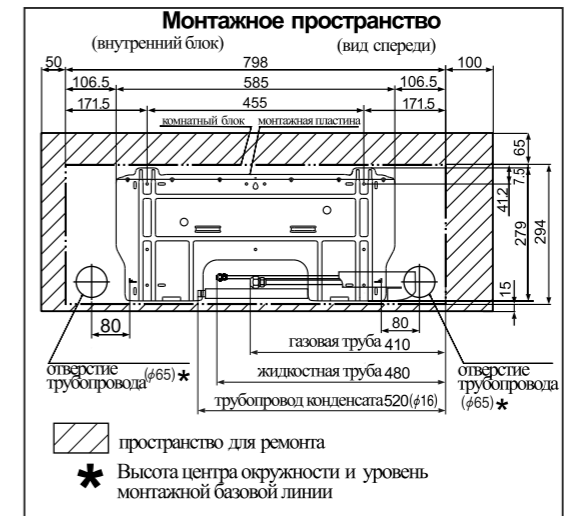

Крепление на бетонной стене



Сверление отверстия и установка втулки

Просверлите отверстие коронкой Диаметр 65.

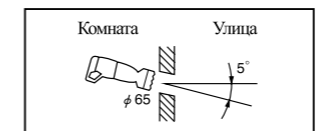

Корректировка длины втулки (опциональная деталь).

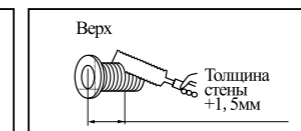

Прокладка трубопровода

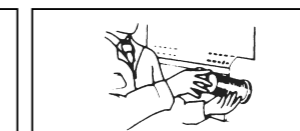

○ Обеспечьте 5-градусный наклон отверстия наружу.

○ Срежьте манжету втулки при отводе трубопровода назад, и которую видно из-за блока.

○ Оставьте гильзу.

втулка + фланец + уплотнительное кольцо.

Вид после монтажа

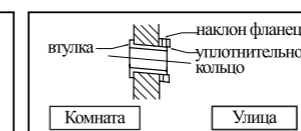
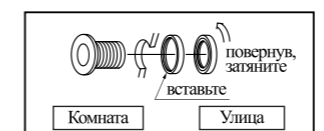

⚠ Внимание!
Сверлить отверстие из комнаты до внешнего блока нужно под наклоном примерно в 5°.

-71-

Подготовка монтажа внутреннего блока

Установка соединительных проводов

- ① Откройте воздухозаборную панель.
- ② Снимите крышку.
- ③ Снимите проводной зажим.
- ④ Надежно подсоедините соединительный провод к клеммной колодке.
 - 1) Надежно закрепите провод на клеммной колодке. В противном случае плохой контакт может вызвать возгорание.
 - 2) Будьте внимательны – не перепутайте номера соответствующих клемм на внутреннем и внешних блоках.
 - 3) Закрепите провод при помощи проводного зажима.
- ⑤ Закрепите соединительный провод при помощи проводного зажима.
- ⑥ Поставьте на место крышку.
- ⑦ Закройте воздухозаборную панель.

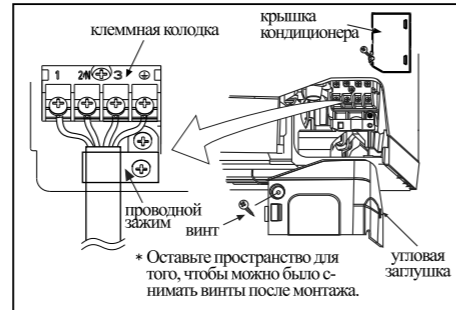

Используйте фиксатор кабеля во избежание ослабления соединений проводов. Обозначение кабеля в соответствии со стандартом CENELEC: N05RNR4G1,5 (пример)
 N Гармонизированный кабель 05 300/500 вольт
 R Натуральная и/или синтетическая резиновая изоляция.
 N Полихлоропреновая резиновая изоляция проводов.
 R Многожильный, скрученный кабель.
 4 Количество проводов.
 G Один из проводов – это провод заземления (желтый/зеленый).
 1,5 Сечение медного провода (мм²).

⚠ Внимание!

Если возникает неисправность подключения проводов, внутренний блок не будет работать, индикатор RUN будет гореть, а индикатор TIMER мигать.

Установка внутреннего блока

Внутренний блок

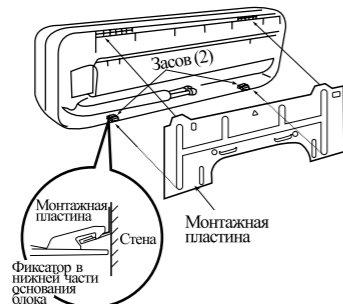

● Как снять внутренний блок с монтажной пластины.

- ① Нажать на помеченные зоны защелок в нижней части внутреннего блока (можно отсоединить защелки на базе внутреннего блока от монтажной пластины).
- ② Приподнять внутренний блок, таким образом, сняв его с монтажной пластины.

Процедура установки

- ① Пропустите трубопровод через отверстие в стене, и подвесьте верхнюю часть на монтажную пластину.
- ② Зафиксируйте блок, слегка нажав на его нижнюю часть.



Блок спроектирован таким образом, что влага, скапливающаяся на задней поверхности, стекает в дренажный поддон. Поэтому, не размещайте кабель питания и т.п. над поддоном.



-72-

Монтаж дренажного шланга

Придание нужной формы трубопроводу

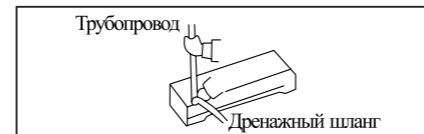

- Удерживая трубку за ее нижнюю часть, отведите её в нужном направлении, придав ей необходимую форму.

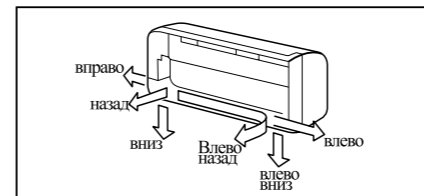

Трубопровод можно вывести назад, влево, влево назад, влево вниз, вправо и вниз.

- Замечание: шланг можно подводить слева, справа или посередине снизу.

【Вертикальный вид】

Вывод трубопровода влево	Вывод трубопровода вправо
Вывод трубопровода влево назад	Вывод трубопровода вправо назад
Вывод трубопровода горизонтально влево	Вывод трубопровода горизонтально вправо

【Процедура перестановки дренажного шланга】

1. Снимите дренажный шланг	2. Снимите заглушку

- Выньте дренажный шланг, вращая его конец.
- Снимите его руками или с помощью плоскогубцев.

3. Установите дренажную крышку	4. Подсоедините дренажный шланг

- Надежно установите заглушку снятую на 2 шаге при помощи шестигранного ключа.
- Надежно вставьте дренажный шланг, вращая его.

Примечание: Если крышка установлена плохо, может произойти утечка воды.

Примечание: Если шланг установлен плохо, может произойти утечка воды.

-73-

Установка дренажного трубопровода

- Устанавливайте дренажный трубопровод с наклоном, чтобы облегчить сток воды.
- Избегайте установки трубопровода так, как показано на рисунке.



- Залейте воду в дренажный поддон под теплообменником чтобы проверить, что вода нормально вытекает наружу по дренажному трубопроводу.
- Если удлиняющая часть дренажного шланга находится в помещении, всегда используйте защитную трубку (обеспечивает пользователь), и теплоизолируйте её.

Внимание!
После каждого шага монтажа, проверяйте работу дренажа. Иначе может возникнуть утечка воды.

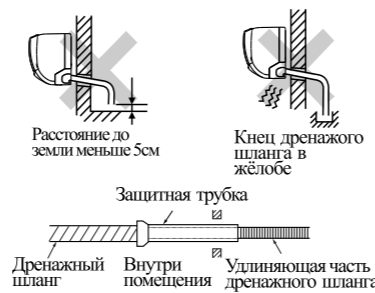

Монтаж наружного блока

Установка на открытом воздухе

Убедитесь в том, что блок установлен прочно. Закрепите блок на стабильном основании. Если блок устанавливается на высоте, откуда он может упасть под действием сильного ветра, прочно закрепите основание блока болтами, тросом и т. п.

Электромонтажные работы

Подсоединяя провода, проверьте, чтобы номера контактов совпадали с номерами на клеммной колодке внутреннего блока.

- Сначала, убедитесь в том, что блок установлен прочно, затем приступайте к монтажу.
- Подсоединяя провода, проверьте, чтобы номера контактов совпадали с номерами на клеммной колодке внутреннего блока.
- Подсоединяя провода, обеспечьте, чтобы номера контактов совпадали с номерами на клеммной колодке внутреннего блока.
- Подсоедините заземление к клемме заземления, расположенной рядом со знаком ⊕.
- Дренажное колено не следует использовать в районах, где температура опускается ниже 0°C на несколько дней. (Замерзшая вода может заблокировать дренажную систему.)

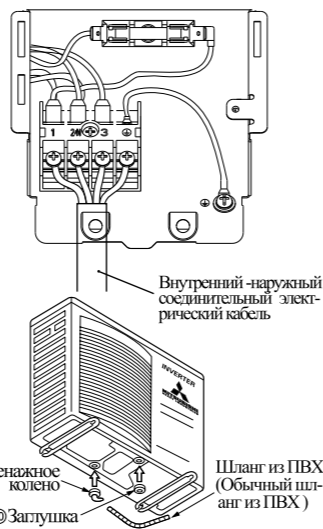

Соединение трубопровода

Подготовка

Держите отверстия трубок закрытыми лентой и т. п., чтобы внутрь не попали пыль, песок и т. п.

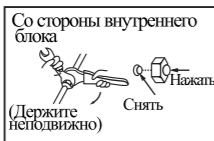

- Снимите конусные гайки. (со стороны жидкости и газа)

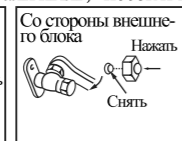

- Снимите конусные гайки. (со стороны жидкости и газа)

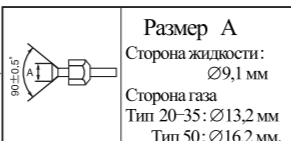

- Установите снятые конусные гайки на подсоединяемые трубки, а затем развальцуйте эти трубки.

Внимание!
Нельзя обмазывать в сторону развальцовки охлаждающее машиноведение.

Операция развальцовки



Тип машины	Диаметр стальной трубы	Размер В (mm)		
		Инструмент развальцовки для R410A типа Ridgid	Обыкновенный инструмент развальцовки (R22) Тип зацепления	Обычный
SRK20/25/35/50MA-S	φ6,35	0,0~0,5	1,0~1,5	1,5~2,0
SRK20/25/35MA-S	φ9,52	0,0~0,5	1,0~1,5	1,5~2,0
SRK50MA-S	φ12,7	0,0~0,5	1,0~1,5	2,0~2,5

Используйте специальный инструмент для развальцовки для R410A или обыкновенный инструмент развальцовки. Обращайте внимание на то, что размер В (фаска на панели развальцовки) может меняться, это зависит от типа инструмента развальцовки. Если использовать обыкновенный инструмент развальцовки, то калибром медной трубы, или аналогичными приборами проверяйте фаски, для обеспечения нужного значения размера В.

Внимание!

Силу затяжки на гайке развальцовки нельзя чрезмерно увеличивать. В этом случае, гайка развальцовки может быть повреждена, что приведет к утечке хладагента.

Присоединение трубопровода

Со стороны внутреннего блока



- Прочно подсоедините трубки со стороны жидкости и газа при помощи динамометрического ключа.
- Требуемые моменты затяжки:
Сторона жидкости (φ6,35): 14,0~18,0Н·м (1,4~1,8кгс·м)
Сторона газа (φ9,52): 34,0~42,0Н·м (3,4~4,2кгс·м)
(φ12,7): 49,0~61,0Н·м (4,9~6,1кгс·м)
- Всегда используйте для затяжки конусной гайки динамометрический ключ и второй ключ.

Откачка воздуха

1. Затяните все конусные гайки на трубопроводе, как в помещении, так и снаружи, чтобы не было утечек.
2. Соедините рабочий клапан, зарядный шланг, манометрический коллектор и вакуумный насос, как показано ниже.
3. Полностью откройте клапан манометра Lo и проводите откачку воздуха. Продолжайте откачку воздуха в течение 15 минут или дольше, пока вакуумметр не покажет -0,1МПа (-76 см рт. ст.).
4. По окончании операции откачки воздуха, полностью откройте служебный клапан (как со стороны жидкости, так и со стороны газа) шестигранным ключом.
5. Проверьте места соединений, как со стороны внутреннего, так и со стороны внешнего блоков на предмет возможной утечки газа R410A.

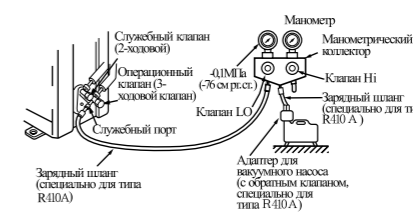

- Пожалуйста, используйте адаптер для вакуумного насоса с обратным клапаном, чтобы предотвратить попадание масла вакуумного насоса обратно в систему. Обратный поток масла в систему кондиционирования может привести к выходу из строя холодильного контура.

Ограничения по длине трубопроводов

	Тип 20-50
Максимальная длина трубопровода	15 метров
Вертикальный перепад высоты	5 метров
Добавка хладагента	Не требуется

Монтаж места соединения

Изолируйте место соединения трубопровода теплоизоляцией, а затем обмотайте его лентой. Если этого не сделать, на трубопроводе будет образовываться влага, которая затем будет капать на пол.

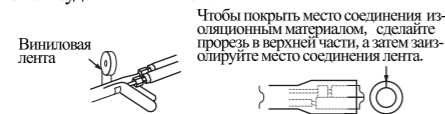

Чтобы покрыть место соединения изоляционным материалом, сделайте прорезь в верхней части, а затем заизолируйте место соединения лентой.

Отделка и фиксирование

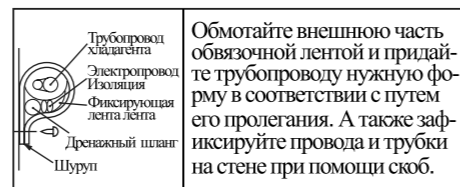

Обмотайте внешнюю часть обвязочной лентой и придайте трубопроводу нужную форму в соответствии с путем его пролегания. А также зафиксируйте провода и трубки на стене при помощи скоб.

Заземление оборудования

- Необходимо правильно заземлять прибор для предотвращения поражения электрическим током.
- Запрещается присоединять кабели заземления к газовым трубам, муниципальным водопроводным трубам и кабелям заземления телефонной сети.

Перемещение и демонтаж оборудования

- Прежде, чем демонтировать систему, из труб должен быть откачен хладагент, во избежание его попадания в окружающую среду.
- Откачивание означает сбор всего хладагента во внешнем блоке кондиционера без утечки в окружающую среду.
- ① Соедините манометрический коллектор низкого давления со штуцером на рабочем вентиле газовой трубы. Откройте рабочий вентиль газовой трубы наполовину и удалите воздух из коллектора, продув его хладагентом.
- ② Полностью закройте рабочий вентиль жидкостной трубы. Включите кондиционер. Откачка хладагента возможна только при работе в режиме охлаждения.
- ③ Когда манометр достигает показателя в 0.01 Мра, поверните до отказа рукоятку вентиля газовой трубы в положение (закрыто) и быстро выключите кондиционер.

Безопасная утилизация продукции после окончания жизненного цикла

- Срок службы данного устройства составляет 10 лет.
- Некоторые устройства могут использоваться дольше своего (жизненного цикла).
- После окончания жизненного цикла, при уничтожении или обработке прибора и отходов, необходимо учитывать воздействие на окружающую среду.

Контрольная проверка монтажа

После окончания монтажа, сначала проверьте и подтвердите нижеуказанное, затем запускайте кондиционер. Проведите тестовую эксплуатацию и убедитесь в том, что данная машина нормально работает.

Одновременно по инструкции разъясните пользователям вопросы, связанные с использованием и техническим обслуживанием.

После монтажа

- Электропитание соответствует номиналу.
- Нет утечки газа в месте соединения труб.
- Кабель питания и провод надежно зафиксированы на панели подключения.
- Открыты все сервисные порты.
- Убедитесь, что все части трубопроводов внутреннего и внешнего блоков покрыты теплоизоляцией.

Экспертная эксплуатация

- Кондиционер работает нормально.
- Нет необычного шума.
- Дренаж отводится свободно.
- Защитные функции не включаются.
- Поддача команд с пульта нормальная.
- Уже упомянутая функция защиты (Защитный таймер возобновляет работу после 3 мин)

При запуске кондиционера или изменении режима работы, в течение 3 мин. он будет бездействовать. Это защитная функция кондиционера, такое поведение не говорит о его неисправности.

-76-

 **MITSUBISHI HEAVY INDUSTRIES, LTD.**

MITSUBISHI HEAVY INDUSTRIES EUROPE, LTD.
AIR-CONDITIONING DIVISION

4th Floor, International Buildings, 71 Kingsway London WC2B
6ST, U.K.

Phone: +44 (0) 20 7421 6208

Fax: +44 (0) 20 7421 6209

三菱図番
MHI. DWG. NO.

DWG. NO.
RYD012A193

SUFFIX PAGE
40